

# TEPRA

## PRO

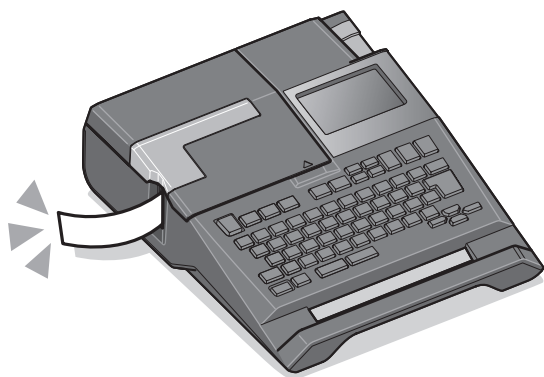

# SR670

## 取扱説明書



準備

入力

編集

印刷

活用

付録

# はじめに

このたびは、ラベルライター「テプラ」PRO SR670をお買い上げいただき、ありがとうございます。

本書は「テプラ」PRO SR670の使いかたを、「準備」「入力」「編集」「印刷」「活用」「付録」に分けて説明しています。ご使用前に、必ずお読みください。

取扱説明書には操作方法以外にも、使用上の注意や、上手に使うためのちょっとしたヒントなど、役立つ情報がいっぱいです。いつもお手元においてご利用ください。

「テプラ」PRO SR670を本書とともに末永くご愛用いただきますよう、心からお願い申し上げます。なお、本製品には保証書が同梱されています。保証書は、必ず「販売店名」「購入日」などの記入を確認し、販売店からお受け取りください。

- この装置は、情報処理装置等電波障害自主規制協議会（VCCI）の基準に基づくクラスB情報技術装置です。この装置は、家庭環境で使用することを目的としていますが、この装置がラジオやテレビジョン受信機に近接して使用されると、受信障害を引き起こすことがあります。取扱説明書に従って正しい取り扱いをしてください。
- この製品は、日本国内専用です。
- 本書の内容の一部またはすべてを無断で転載することはおやめください。
- 本書の内容は予告なしに変更することがありますので、ご了承ください。
- 本書の作成には万全を期しておりますが、万一、ご不明な点、誤り、記載漏れなどお気づきの点がございましたら、当社までご連絡ください。

## !! 注意 !!

- 本機で保存する文章などのデータは、基本的に一過性のもので、長時間・永久的な記憶・保存はできません。故障、修理、検査、電池消耗などに起因するデータの消失の損害および逸失利益などにつきましては、当社ではいっさいその責任を負いかねますのであらかじめご了承ください。
- 「テプラ」で得られるラベルについて  
塩化ビニールのように可塑剤入り材料など被着体の材質、環境条件、貼り付け時の状況などによっては、ラベルの色が変わる、はがれる、文字が消える、被着体からはがれない、ノリが残る、ラベルの色が下地にうつる、下地がいたむなどの不具合が生じることがあります。使用目的や接着面の材質を充分確認してからご使用ください。  
なお、これらによって、生じた損害および逸失利益などにつきましては、当社ではいっさいその責任を負いかねますのであらかじめご了承ください。
- 本書に記載されていない操作はおこなわないでください。事故や故障の原因になることがあります。

「キングジム」、「KING JIM」、「テプラ」、「TEPRA」、「テプラ」PRO、Pテープマークは株式会社キングジムの商標または登録商標です。

「ATOK」は株式会社ジャストシステムの登録商標です。

「QRコード」は株式会社デンソーウェーブの登録商標です。

「Windows」は米国 Microsoft Corporation の米国およびその他の国における商標または登録商標です。

「Mac OS」は Apple Inc. の商標です。



その他記載の会社名及び商品名は、各社の商標または登録商標です。

# 安全上のご注意…必ずお守りください！







お使いになる方や他の人々への危害、財産への損害を未然に防ぐため、必ずお守りいただきたい事項を次のように表示しています。

本機をご使用のときは、必ず取扱説明書をよくお読みのうえ、正しくお使いください。また、取扱説明書は不明な点をいつでも解決できるように、すぐ取り出して見られる場所に保管してください。

- 表示された指示内容を守らずに、誤った使用によって起こる危害および損害の度合いを、次のように説明しています。

 <b>危険</b>	この表示を守らずに、誤った使いかたをすると、「死亡または重傷などを負う可能性があり、かつその切迫の度合いが高い危害が想定される」内容を示しています。
 <b>警告</b>	この表示を守らずに、誤った使いかたをすると、「死亡または重傷などを負う可能性が想定される」内容を示しています。
 <b>注意</b>	この表示を守らずに、誤った使いかたをすると、「軽傷を負う可能性または物的損害が発生する可能性が想定される」内容を示しています。

- 次の絵表示で、お守りいただきたい内容を区別して説明しています。

	 表示は、気をつけていただきたい「注意喚起」内容です。
	 表示は、してはいけない「禁止」内容です。
	 表示は、必ず実行していただきたい「強制」内容です。

## 危険

### 電池の取り扱いについて



電池の液が目に入ったときは、失明など障害のおそれがありますので、こすらずにすぐに水道水などの多量のきれいな水で充分に洗ったあと、医師の治療を受けてください。



## 警告

### ACアダプタについて



同梱の専用ACアダプタ（AC1116J）以外のアダプタは、使用しないでください。故障したり、過熱、発煙するおそれがあり、火災・感電の原因となります。



ACアダプタは、指定された電源電圧以外の電圧では使用しないでください。故障したり、過熱、発煙するおそれがあり、火災・感電の原因となります。



ACアダプタのコードを引っ張ったり、コードの上に重いものをのせしないでください。火災・感電の原因となります。



## 警告

### 電池の取り扱いについて



電池の(+)と(-)を逆にして使用しないでください。充電やショートなどで異常反応を起こしたりして、電池を漏液、発熱、破裂させるおそれがあります。



電池の液をなめた場合には、すぐにうがいをして医師に相談してください。



電池の液が皮膚や衣服に付着した場合には、皮膚に障害を起こすおそれがありますので、すぐに水道水などの多量のきれいな水で洗い流してください。



新しい電池と使用した電池や古い電池、銘柄や種類の異なる電池などを混ぜて使用しないでください。特性の違いから、電池を漏液、発熱、破裂させるおそれがあります。



使い切った電池はすぐに本機から取り出してください。使い切った電池を本機に接続したまま長期間放置しますと、電池から発生するガスにより、電池を漏液、発熱、破裂させたり、本機を破損させるおそれがあります。



長期間本機を使用しない場合には、本機から電池を取り出してください。電池から発生するガスにより、電池を漏液させたり、本機を破損させるおそれがあります。



電池の使いかたを誤ると、電池が漏液、発熱、破裂したりけがや機器故障の原因となるので、電池の外装ラベルやパッケージの注意書に従って正しく使用してください。



充電式ニッケル水素電池を使用する場合には、お使いの充電器および電池の取扱説明書に従って正しく使用してください。



### その他



本機を踏んだり、落としたり、叩いたりなど、強い力や衝撃を与えないでください。破損することがあり火災・感電の原因となります。破損した場合には、電源を切りACアダプタをコンセントから抜き、販売店へご連絡ください。そのまま使用すると、火災・感電の原因となります。



ぬれた手で本機やACアダプタ、プラグを操作しないでください。故障や火災・感電の原因となります。



本機や取扱説明書が入っていた袋は、お子様がかぶったり、飲み込んだりしないように、手の届かないところに保管または破棄してください。窒息のおそれがあります。



## 警告



本機にお茶、コーヒー、ジュースなどの飲物をこぼしたり、殺虫剤を吹きかけたりしないでください。故障や火災・感電の原因となります。水をこぼした場合には、電源を切りACアダプタをコンセントから抜き、販売店へご連絡ください。そのまま使用すると、火災・感電の原因となります。



本機を分解、または改造しないでください。火災・感電の原因となります。また、本書に記載されていない操作はしないでください。事故や故障の原因となります。

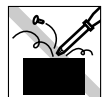

## 注意

### オートトリマーのお手入れについて



「トリマーカバー」をはずすときは、必ず電源を切ってください。「トリマーカバー」をはずしたまま作動させると、刃で指を切ったりするなど大変危険です。また、オートトリマーを掃除するときにはオートトリマー内部に絶対、指を入れないでください。指を切るおそれがあります。

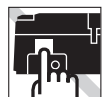

### オートカッターについて



印刷中もしくはカッター作動中にテープ出口付近を指で触れないでください。指を切るおそれがあります。

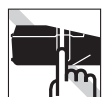

### その他



本機の上に物をのせたり、ぐらついた台や傾いたところなど、不安定な場所に本機を置かないでください。落下したり、倒れたりしてけがをするおそれがあります。



電源が入っている状態でACアダプタを抜かないでください。正常に印刷できなくなるおそれがあります。



### 「テプラ」で得られるラベルについて



塩化ビニールのように可塑性入り材料など被着体の材質、環境条件、貼り付け時の状況などによっては、ラベルの色が変わる、はがれる、文字が消える、被着体からはがれない、ノリが残る、ラベルの色が下地にうつる、下地がいたむなどの不具合が生じることがあります。使用目的や接着面の材質を充分確認してからご使用ください。なお、これによって生じた損害および逸失利益などにつきましては、当社ではいっさいその責任を負いかねますのであらかじめご了承ください。



## テープカートリッジ取り扱いについてのご注意

- テープカートリッジを落としたり、分解したりしないでください。故障の原因となります。
- テープ出口から出ているテープを引っ張ったり、押し込んだりしないでください。故障の原因となります。
- テープカートリッジは直射日光、高温、多湿、ホコリを避け、冷暗所に保管してください。テープカートリッジ開封後はできるだけ早めにお使いください。



### MEMO

使用済みのカートリッジには、印刷済みのインクリボンが入っています。  
印刷済みのインクリボンは必要に応じてお手元で廃棄してから回収に出してください。

### テープカートリッジの回収およびリユース（再利用）について

当社では使用済み「テプラ」テープカートリッジの回収をおこなっています。使用済みの「テプラ」テープカートリッジは、当社にてリユース（再利用）をおこないますので、テープカートリッジを分解せず、お近くの「回収BOX」設置店までお持ちください。



# テープカートリッジをセットするときの注意

テープカートリッジをセットするときは、以下の注意をお守りください。

## ■ セット前に、必ずインクリボンのたるみを取る

セットするテープカートリッジの穴に鉛筆などを差し込み、矢印方向に軽く巻いてたるみを取ってください。

インクリボンにたるみがあると、本機にセットする際、インクリボンが印刷ヘッドに接触し、インクリボンが折れ曲がったり、破れたりするなど、テープカートリッジの故障・損傷の原因となります。

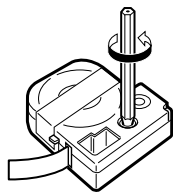

## ■ 正しく本機にセットする

テープカートリッジをラベルの貼ってある面を上にして、しっかりと押し込みます。

正しくセットすると、本機のフックにテープカートリッジが固定されます。

新品のテープカートリッジやテープの先端が長めに出ているテープカートリッジを本機にセットするときは、曲がったテープの先端をまっすぐにし、テープを「テープ通路」のミゾに通します。

テープカートリッジを本機に正しくセットせずに印刷すると、テープが折れ曲がって出てきたり、インクリボンが飛び出したりするなど、テープカートリッジの故障・損傷の原因となります。

テープの先端を  
まっすぐに伸ばす

ラベル面を  
上にする

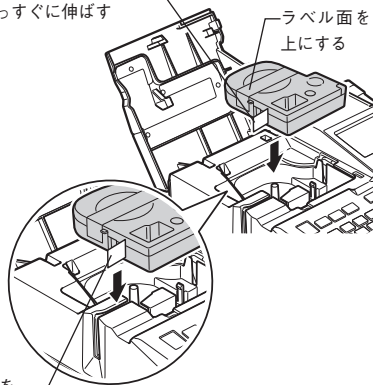

テープの先端を  
「テープ通路」に  
通す



## ■ セットした直後は必ず「テープ送り」をする（**シフト** + **印刷**）

テープカートリッジを本機にセットした直後は、テープやインクリボンにたるみが発生します。そのたるみを取るため、必ず「テープ送り」または「送りカット」をおこなってください。

「テープ送り」または「送りカット」をせずに印刷すると、テープが折れ曲がって出てきたり、インクリボンが飛び出したりするなど、テープカートリッジの故障・損傷の原因となります。

参照 P.28「5. テープ送りをする」

## その他のご注意

- 本機の使用にあたっては「安全上のご注意」をよくお読みになり、その指示に従ってください。
- ACアダプタは、使い終わったら本機から抜き、コンセントからも抜いておきましょう。コードを引っかけるなどの思わぬ事故を防げます。
- 直射日光のあたる場所、車内など熱がこもる場所、暖房器具や熱器具の近くなど温度が異常に高い場所や低い場所、湿気やホコリの多い場所でのご使用、保管はおやめください。
- 人体、生き物、公共の場所や他人の持ち物などにはラベルを貼らないでください。
- ACアダプタ差込み口、USBコネクタ、テープ出口などに物をつめたり、ふさいだりしないでください。
- 印刷ヘッドには、絶対に手を触れないでください。
- 本機では「テブラ」PROテープカートリッジ以外はお使いになれません。必ず「テブラ」PROテープカートリッジ（4・6・9・12・18・24mm幅）をお使いください。
- 本機では点字テープカートリッジはお使いになれません。
- 使い終わったテープカートリッジのご使用や、テープカートリッジをセットせずに （印刷）を押したりすることはおやめください。印刷ヘッドが過熱し故障の原因となります。
- テープ送りは、必ず  + （＝テープ送り）でおこなってください。無理に手で引っ張ったりすることは、絶対におやめください。テープ出口から出ているテープを引っ張ると、正常に印刷がおこなえず、そのテープカートリッジが使用不能になることがあります。
- テープカートリッジはていねいに扱い、衝撃を与えないでください。
- キーボードの操作はていねいにおこなってください。乱暴な操作は故障の原因となります。また、ペン先などの鋭利なものでのキー操作は絶対におやめください。
- ハーフカットをするときやテープ排出時などに動作音がしますが、異常ではありません。
- 幅の狭いテープや短いラベルを排出するときに、カットされたラベルが飛び出す場合があります。
- テープをハサミで切るときに指をはさまないように注意してください。
- オートトリマーには「テブラ」PROテープカートリッジ以外のラベルを差し込まないでください。
- ハーフカットのスリットが入っているラベルは、スリット部分を折り曲げてオートトリマーに差し込んでください。
- オート・パワーオフ機能に頼らず、ご使用後は必ず電源を切ってください。
- 電源を切るときには終了のメッセージが表示されます。メッセージ表示中は終了処理をしていますので、ACアダプタを抜かないでください。
- 長期間使わないときは、電池、ACアダプタ、テープカートリッジを本機から取りはずしてください。本機、電池、ACアダプタ、テープカートリッジは、直射日光、高温多湿、磁気や振動、ホコリなどを避けて冷暗所に保管してください。
- 長期間電池を入れたままにしておくと、電池から液漏れしたりすることがあります。電池に記載してある使用推奨期限を目安にお取り換えください。
- 寿命となったアルカリ乾電池を捨てるときは、定められた条例に従って廃棄してください。
- 本書に記載されていない操作はおこなわないでください。事故や故障の原因となることがあります。
- 取扱説明書に記載された内容、仕様、デザインなどは予告なく変更されることがあります。



# 本書の使いかた

## 本書の構成

本書は次のような構成になっています。

### 準備

本機を使用する前の準備作業について説明しています。

### 入力

文字入力の基本操作と段落の追加などテキスト画面での操作について説明しています。初めて「テプラ」PROシリーズをお使いになる方は、順を追って読まれることをおすすめします。

### 編集

文字サイズや書体機能などラベルの見栄えをよくする情報を操作ボタンごとにまとめて説明しています。

### 印刷





基本的な印刷から特殊印刷まで説明しています。

### 活用

ファイル、あて名といった各種登録機能など、「テプラ」をさらに使いこなしていただくための情報を操作ボタンごとにまとめて説明しています。

## 本書の見かた

本書は次の表記で記述しています。

【 表記 】	【 説明 】
	操作の手順を示しています。
	文字ボタンを示しています。 ボタン上側の文字は省略して表記している場合があります。
	機能ボタンを示しています。
	カーソルを移動したり、メニューを選ぶボタンを示しています。
	関連する事項の参照ページを案内しています。
<b>MEMO</b>	知っておくと便利な補足情報を説明しています。
<b>!! 注意 !!</b>	その機能の制限や条件など注意していただきたいことを説明しています。

ラベル見本について：本書で使用しているラベル見本はすべてイメージです。本機で印刷したラベルを、説明用に縮小や余白の調整をして使用しています。

# 目次

## はじめに

安全上のご注意…必ずお守りください！	1
テープカートリッジ取り扱い	
ついてのご注意	4
テープカートリッジをセットするときのご注意	5
その他のご注意	6
本書の使いかた	7
本書の構成	7
本書の見かた	7
同梱品の確認	11
別売品のご案内	12
「テブラ」PRO SR670の特長	13
まず使ってみよう…	
すぐ使いたい人のために	14

## 準備





各部の名前とはたらき	16
本機各部の名前（表）	16
本機各部の名前（内部）	16
本機各部の名前（裏）	17
本機各部の名前（背面）	17
操作パネルの名前とはたらき	18
ディスプレイの見かたとはたらき	20
使う前の準備	22
1. ACアダプタを接続する	22
2. 電池（別売）を入れて使用するときは	22
3. テープカートリッジをセットする	25
4. 電源を入れる	27
5. テープ送りをする	28
6. 使い終わったら（電源を切る）	29

## 入力

文字を入力する	30
文字入力をはじめる前に	30
入力状態の切り換え	33
文字を入力する	34
長い文章を変換する	37
変換する「読み」の長さを変える	37
英字を入力する	38
スペースを入力する	39
記号（絵文字）を入力する	40
文章を作る	42
カーソルボタンの使いかた	42
文章を入力する	42
文字を削除/挿入する	43

削除した文字をもとに戻す（復活）	43
文字をコピーする	44
文字を貼り付ける（ペースト）	44
すべての文章を消去する	45
行を増やす（改行）	46
新しい行を作る	46
文字を次行に移動する	47
改行を取り消す	47
段落を増やす（改段落）	48
新しい段落を作る	48
段落を分割する	49
読みのわからない漢字を入力する	50
漢字検索メニュー一覧	50
コードで入力する	51
部首による漢字検索	52
連番を入力する	53
バーコードを入力する	55
バーコードメニュー一覧	55
バーコードを入力する	56
QRコードを入力する	58

## 編集

書体を変更する	60
 を使う	60
文字サイズを変更する	61
 を使う	61
ラベルの向きを変更する（縦・横）	62
 を使う	62
外枠を指定する	64
 を使う	64
ラベルを装飾する（編集）	65
編集機能を使う	66
編集メニュー一覧	68
編集機能の説明	71

## 印刷

印刷イメージを確認する（プレビュー）	81
印刷する	82
カット設定を変更する	84
印刷時の自動カット/ ハーフカットを設定する	84
カドを丸く仕上げる（オートトリマー）	86
ラベルを貼る	88



特殊印刷	89
特殊印刷メニュー一覧	89
テープ幅より大きなラベルを作る (拡大印刷)	90
同じラベルを連続して印刷する (連続印刷)	92
鏡文字を印刷する	94
指定したラベルの長さに、同じ文章を 繰り返し印刷する(りぼん連続印刷)	95
転写テープを印刷する	97
転写印刷を指定する	97
転写テープの文字を転写する	97
最近印刷した文章を呼び出す	98
印刷履歴を呼び出す	98
印刷履歴を消去する	98
印刷設定	99
印刷設定メニュー一覧	99
印刷濃度を調整する	100
印刷速度を設定する	100
ハーフカット連続を設定する	101
印刷設定をリセットする	102

## 活用

ビジネスフォームを使う	103
ビジネスフォーム見本	103
ラベルの作りかた (ビジネスフォーム)	105
ビジネスフォームメニュー一覧	107
デザインフォームを使う	109
ラベルの作りかた (デザインフォーム)	109
デザインフォームメニュー一覧	111
文章を呼び出す・登録する(ファイル)	113
ファイルメニュー一覧	113
ファイルを登録する	114
ファイルを呼び出す	115
ファイルを消去する	116
名前や語句を登録する (あて名/名前/辞書)	117
あて名ラベルを作る	117
あて名を登録する	118
あて名を修正する	119
あて名を消去する	119
あて名を複写する	120
あて名ラベルを印刷する	120
カスタマバーコードについて	121
名前を登録する	123
名前を修正する	124
名前を消去する	124
名前ラベルを印刷する	125
変換できない語句を登録する (辞書の登録)	126

語句を呼び出す	126
辞書の語句を修正する	127
辞書の語句を消去する	127
2桁数字や分数を入力する	128
2桁数字を入力する	128
分数を入力する	128
外字を使う	129
外字を作成し、登録する	131
外字を修正する	132
外字を呼び出す	132
外字を複写する	133
外字を消去する	133
外字を参照作成し、登録する	134
環境設定を変更する	135
環境設定メニュー一覧	135
バックライトの切り換え	136
ディスプレイの濃度を調整する	136
学習内容を初期化する	137
電池種類を設定する	137
各種の初期値(保存値)を設定する	138
保存値を変更する	139
本機を初期化する	140
初期化する	141
表示の切り換え(みえ <sup>2</sup> )	142
デモ印刷をする	143

## 付録

テープカートリッジを使いかわける	144
パソコンに接続して使う	146
アプリケーション、プリンタドライバを インストールする	146
パソコンと「テブラ」本体を 接続する	152
アプリケーション、プリンタドライバを アンインストールする	153
こんな表示が出たときは	156
ディスプレイが消えたときは	156
エラーメッセージが表示された ときは	156
故障かな?と思ったら	159
正常な動作をしない	159
 (電源) を押してもディスプレイに 何も表示されない	159
ディスプレイが消える	159
キーボードが動作しない	159
 (印刷) を押しても何も 印刷されない	159
文字がちんと印刷されない	160
ラベルを印刷後、自動カット されない	160
ハーフカットがうまくできない	160

オートトリマーでうまくカット できない .....	161
文章の途中までしか印刷されない .....	161
ファイルの内容が消えてしまった .....	161
前回入力した内容が消えてしまった...	162
印刷履歴に記録されない .....	162
ラベルを貼り付けることができない...	162
お手入れについて .....	163
本機外側の汚れ・ホコリは .....	163
印刷が欠けたりカスれたりする 場合 .....	164
ヘッド・クリーニングテープ (別売)を使う .....	164
入力文字一覧表 .....	166
入力文字表 .....	166
入力文字表 (かなめぐり入力) .....	166
ローマ字変換表 .....	167
漢字変換表 .....	168
JIS第1水準 .....	168
JIS第2水準 .....	172
その他 .....	175
外枠一覧表 .....	176
記号一覧表 .....	178
絵文字一覧表 .....	180
デザインフォーム一覧表 .....	184
おもな仕様 .....	192
索引 .....	194
アフターサービスについて .....	巻末

# 同梱品の確認

同梱品がすべて揃っているか、確認してください。

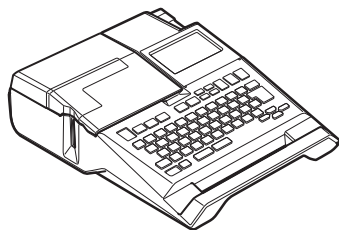

「テブラ」PRO SR670本体

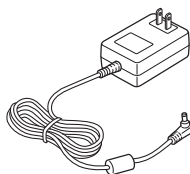

ACアダプタ (AC1116J)

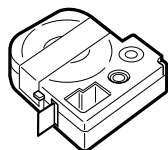

試用PROテープカートリッジ



転写スティック (SR9L)

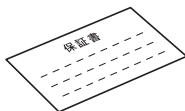

保証書 (箱の側面に添付)



SR670取扱説明書 (本書)

## MEMO

- 本機には、電池は同梱しておりません。電池でお使いになる場合は、アルカリ乾電池または充電式ニッケル水素電池（単3形×6本）をお買い求めください。
- CD-ROM、PCラベルソフト取扱説明書は同梱されていません。PCラベルソフトは当社ホームページ（<http://www.kingjim.co.jp/>）からダウンロードしてください。なお、ダウンロードの際はインターネット環境が必要となります。
- 本機にはパソコン接続用のUSBケーブルは同梱しておりません。パソコン接続には市販のUSBケーブルをご使用ください（USB2.0/1.1ケーブル A-Bタイプ）。  
参照 P.146「パソコンに接続して使う」

# 別売品のご案内

本機には、以下の製品がオプションとして用意されています。本機と合わせてご利用ください。

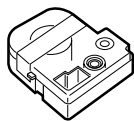

**ヘッド・クリーニングテープ (SR24C)**  
「テブラ」本体のヘッドクリーニング用のテープです。

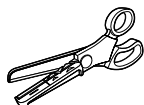

**トリマー (RT36W)**  
ラベルのカドを丸くカットして、はがれに強い、きれいなラベルに仕上げるハサミ型トリマーです。ラベルの前後余白調整にも便利です。  
対応ラベル：4～36mm幅  
※本機の対応ラベルは4mm～24mmです。



**リボンキット (SRR10)**  
ミニサイズで使いやすい手芸用はさみと、印刷前に使いたい長さを確認できる綿製のメジャー、おまけシールのついた「テブラ」PROテープカートリッジリボン専用のオプション品です。



**お名前タグメーカー (SRT10)**  
「テブラ」PROテープカートリッジリボンに「スナップボタン」を取り付けて、オリジナルのお名前タグが作れます。



**スナップボタン (SRTB1)**  
プラスチック製のボタンが20組入った「お名前タグメーカー」専用のオプション品です。

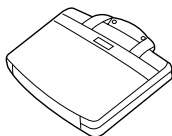

**システムバッグ (SR8B)**  
ウレタン・ボンディング・ナイロンを使用したクッション性に優れたバッグです。「テブラ」PRO本体とテープカートリッジ、取扱説明書などが収納可能です。

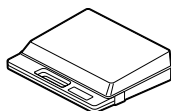

**システムトランク (SR9BTA)**  
耐衝撃性に優れたトランクです。「テブラ」PRO本体とテープカートリッジ、同梱品、別売品などが収納可能です。



**テープカートリッジケース (SR4TH)**  
A4ボックスサイズにテープカートリッジ（12mm幅40個分）が収納可能です。4つのボックスでテープ色・幅・種類ごとに整理できます。



**システムケース (SR9H)**  
A4ボックスサイズに「テブラ」PRO本体とACアダプタ、テープカートリッジ（12mm幅10個分）などが収納可能です。印刷済みラベルの整理用ラベルファイル付きです。

## MEMO

詳細については、当社ホームページ (<http://www.kingjim.co.jp/>) をご覧いただくか、またはお買い上げの販売店、「テブラ」取扱店、当社お客様相談室にお問い合わせください。

参照 巻末「アフターサービスについて」

# 「テプラ」PRO SR670の特長

## ■ 高速印刷&静音設計

従来機種と比べ、印刷速度が速く、動作音が静かな機構を実現。連続印刷での大量のラベル作成時も軽快に作業ができます。

※ 当社従来機種SR550との比較

## ■ PROテープ4～24mm幅に対応

白ラベル、カラーラベルから各用途に特化した機能性テープまで、「テプラ」PROの豊富なラインアップから選んで使用できます。

## ■ バックライト付き！見やすいディスプレイ

バックライト付きの液晶ディスプレイを搭載。ラベルイメージを確認しやすい4行×8文字のワイド液晶を採用しました。

## ■ ハーフカット機能付きオートカッター搭載

ラベルを自動でカットする「オートカッター」は便利なハーフカット機能付き。ラベルを「オートトリマー」に差し込めば、カド丸仕上げも簡単です。

※一部対応できないテープがあります。

## ■ テープエンド検出&印刷再開機能

テープの終了を自動で検出し、テープを交換したあと印刷できなかったラベルから印刷を再開することができます。

## ■ ダイレクトキーで簡単文章編集・カット設定

使用頻度の高い「縦・横」「書体」「文字サイズ」「外枠」の文章編集機能、さらに「自動カット」「ハーフカット」の設定がワンタッチで切り換えできる「カット設定」キーを新搭載しました。

## ■ ビジネスフォームを拡充

オフィスで活躍する「インデックス」や「備品管理」ラベルに加え、店舗で簡単に「値札」ラベルが作成できるフォームを搭載し、使用シーンがより広がりました。

## ■ 豊富に選べる内蔵書体

漢字8書体・かな12書体・英数14書体をラインアップ。親しみやすい表示に最適な「てがき」書体など、用途に合わせて表現の幅が広がります。

## ■ 予測機能付きATOK搭載

使いやすさに定評のある日本語入力システム「ATOK」を搭載。さらに専門用語も変換可能なATOK補助辞書の語彙を充実させました。

## ■ パソコン接続機能へダイレクトに切り換え

USBケーブルをつなぐと、キー操作なしでパソコン接続機能に切り換わり、パソコンからラベルのレイアウト編集が可能です。

専用のラベルソフトは、充実の機能を搭載したWindows向け「SPC10」とシンプル機能のMac OS向け「SMA3」に対応しています。

※ ラベルソフトは本製品に同梱しておりません。当社ホームページからダウンロードいただけます。

<http://www.kingjim.co.jp/>

なお、ダウンロードの際はインターネット環境が必要となります。

※ 最新のラベルソフトの動作環境は当社ホームページをご確認ください。



# まず使ってみよう…すぐ使いたい人のために

ラベル作成の準備をします。参照 P.22「使う前の準備」

準備

- ① ACアダプタを本機に接続する
- ② テープカートリッジをセットする
- ③ 電源を入れる
- ④ テープ送りをする  
テープカートリッジをセットした直後は必ずテープ送りをしてください。

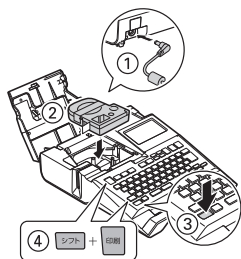

印刷する文字を入力します。参照 P.30「文字を入力する」

文字を入力する (例: 伊藤)

- ① **入力切替** を押して、「ローマ字入力」または「かなめくり入力」を選ぶ



- ② 文字を入力する→仮確定文字 (ネガ表示) で入力されます

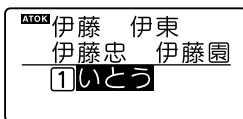

ローマ字入力 : **I** **T** **O** **U**

かなめくり入力 : **あ** × 2回, **た** × 5回, **あ** × 3回

※ 入力直後は **↑** **↓** で予測入力の候補から単語を選択できます。

参照 P.36「**■** 予測入力を使う」

- ③ 「伊藤」が表示されるまで **変換スペース** を押す



候補が表示されます。

**変換スペース** を押すたびに候補が変わります。

- ④ **選択実行** を押す→「伊藤」が確定します

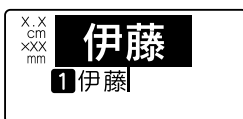

行頭マークが **1** に変わります。



ラベルの見栄えを変更するには…。

- 書体** …押すたびに書体を切り換えます。
- 文字サイズ** …押すたびに文字サイズを切り換えます。
- 縦・横** …押すたびにラベルの向きを切り換えます。
- 外枠** …押すと直接外枠メニューに移動します。

その他の機能については「ラベルを装飾する（編集）」を確認してください。

参照  P.65

印刷する

**1**  **（印刷）を押す→ラベルが印刷されます**

印刷終了後、テープは自動カットされます。  
テープは絶対に手で引っ張らないでください。  
参照  P.82「印刷する」

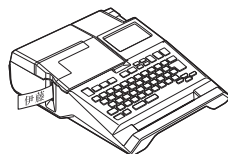

ラベルを貼る

**1** **裏紙をはがし、しっかりとこすって貼り付ける**

参照  P.88「ラベルを貼る」



## 各部の名前とはたらき

### 本機各部の名前（表）

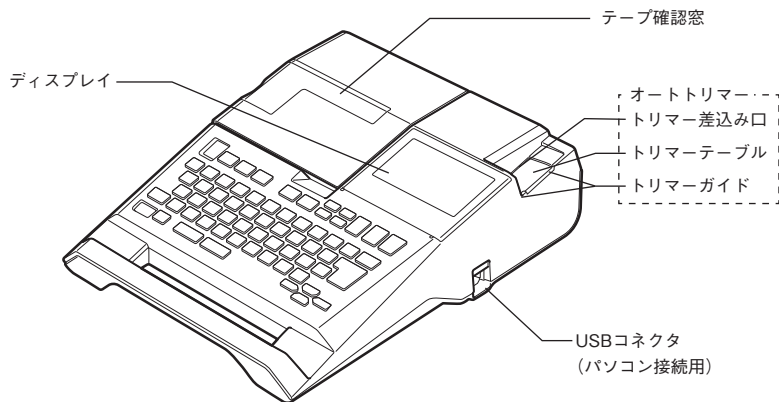

### 本機各部の名前（内部）

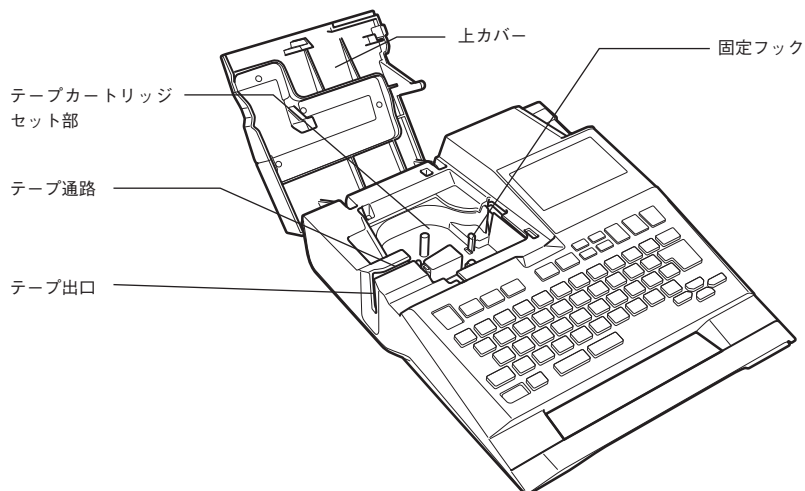

## 本機各部の名前（裏）

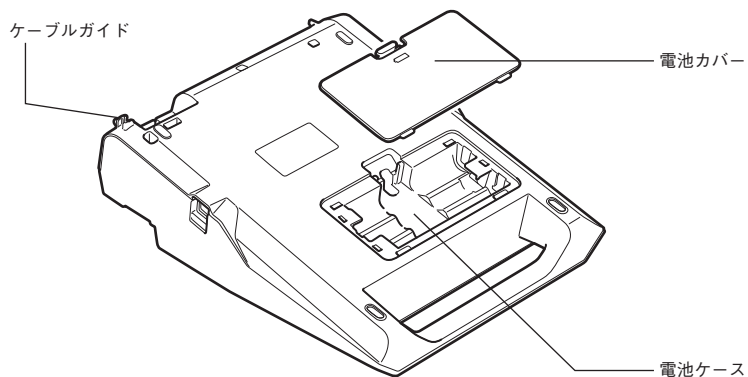

準備

## 本機各部の名前（背面）

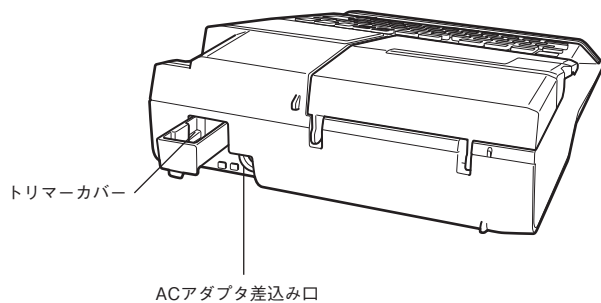

# 操作パネルの名前とはたらき

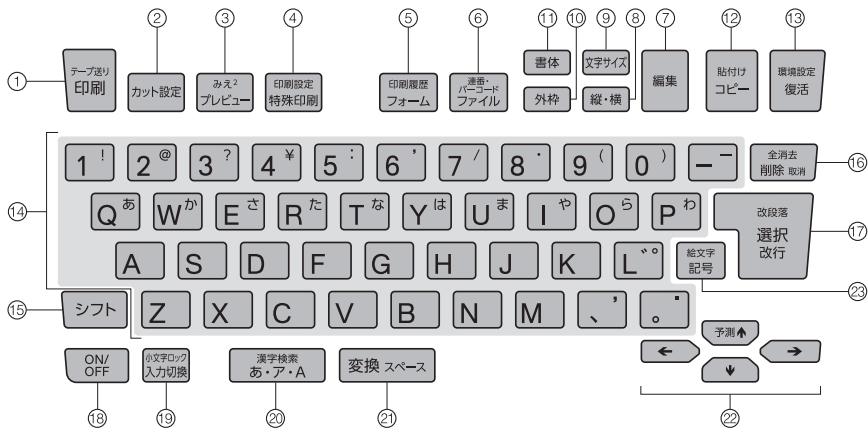

各ボタンの機能を説明します。シフト + [ボタン] となっている表記は、シフトを押しながらそのボタンを押したときの機能です。

- ① **印刷 (印刷)**  
 入力内容をテープに印刷します。  
**参照** P.82  
**シフト + 印刷 (=テープ送り)**  
 テープを約19mm空送り、またはカットします。  
 送り長さを指定して空送りすることもできます。  
**参照** P.28
- ② **カット設定 (カット設定)**  
 「自動カット」「半分カット」の設定を切り換えます。**参照** P.84
- ③ **プレビュー (プレビュー)**  
 印刷イメージを確認します。**参照** P.81  
**シフト + プレビュー (=みえ<sup>2</sup>)**  
 テキスト画面の表示を切り換えます。  
**参照** P.142
- ④ **特殊印刷 (特殊印刷)**  
 連続印刷、拡大印刷、鏡文字印刷、りぼん連続印刷をします。**参照** P.89  
**シフト + 特殊印刷 (=印刷設定)**  
 印刷速度、印刷濃度、半分カット連続の設定を変更します。**参照** P.99
- ⑤ **フォーム (フォーム)**  
 デザインフォーム、ビジネスフォームの呼び出しをおこないます。**参照** P.103、P.109  
**シフト + フォーム (=印刷履歴)**  
 印刷履歴の呼び出しをおこないます。  
**参照** P.98
- ⑥ **ファイル (ファイル)**  
 作成した文章を保存したり、あて名、名前、辞書、外字を登録します。**参照** P.113  
**シフト + ファイル (=連番・バーコード)**  
 連続番号やQRコード・バーコードの入力をおこないます。**参照** P.53、P.55
- ⑦ **編集 (編集)**  
 文字の装飾や文字サイズ、ラベルのレイアウト、ラベルの長さなどを指定します。  
**参照** P.65
- ⑧ **縦・横 (縦・横)**  
 たて書き/よこ書きを切り換えます。  
**参照** P.62
- ⑨ **文字サイズ (文字サイズ)**  
 文字サイズを指定します。**参照** P.61
- ⑩ **外枠 (外枠)**  
 外枠を指定します。**参照** P.64
- ⑪ **書体 (書体)**  
 書体を指定します。**参照** P.60

- ⑫ **コピー** (コピー)  
 入力済みの文字をコピーします。  
**参照** P.44  
**シフト** + **コピー** (=貼付け)  
 コピーした文字を貼り付けます。  
**参照** P.44
- ⑬ **復活** (復活)  
 削除した文字や文章をもとに戻します。  
**参照** P.43  
**シフト** + **復活** (=環境設定)  
 画面の表示濃度、編集機能の保存値など、各種設定を変更します。  
**参照** P.135
- ⑭ **文字ボタン** (T<sup>な</sup>、E<sup>び</sup>、P<sup>わ</sup>、R<sup>だ</sup>、A<sup>など</sup>)  
 文字を入力します。**参照** P.30
- ⑮ **シフト** (シフト)  
 機能ボタンと一緒に押すと、機能ボタンの上部に書かれた機能が働きます。  
 文字ボタンと一緒に押すと、小文字や英記号などを入力できます。
- ⑯ **削除** (削除、取消)  
 カーソル位置(カーソルの左側)の文字を削除します。各種機能の操作中は操作が取り消されます。**参照** P.43  
**シフト** + **削除** (=全消去)  
 文章を消去します。**参照** P.45
- ⑰ **選択** (選択、改行)  
 機能選択時の選択肢や、文字の入力、変換を確定します。ネガ文字がないときは、新しい行を作ります(改行)。**参照** P.46  
**シフト** + **選択** (=改段落)  
 新しい段落を作ります。**参照** P.48
- ⑱ **ON/OFF** (電源)  
 電源を ON/OFFします。**参照** P.27
- ⑲ **入力切換** (入力切換)  
 入力状態を「ローマ字→かなめぐり→ABC」の順で切り換えます。**参照** P.33  
 QRコードの用途「一般」では「ローマ字→かなめぐり→ABC【半角】→ABC」の順で切り換えます。  
 「ABC入力、ABC【半角】入力」時のみ  
**シフト** + **入力切換** (=小文字ロック)  
 小文字入力状態に切り換えます。  
**参照** P.38
- ⑳ **あ・ア・A** (無変換)  
 ネガ表示のひらがな文字を、「ローマ字入力」時は、押すたびに「ひらがな→カタカナ→英字」の順に変換します。「かなめぐり入力」時は、押すたびに「ひらがな→カタカナ」の順に変換します。**参照** P.34  
**シフト** + **あ・ア・A** (=文字変換/漢字検索)  
 ネガ表示のひらがな文字を、「ローマ字入力」時は、押すたびに「英字→ひらがな→カタカナ」の順に変換します。「かなめぐり入力」時は、押すたびに「カタカナ→ひらがな」の順に変換します。**参照** P.34  
 ネガ文字がないときは、読みのわからない漢字を検索します。**参照** P.50
- ㉑ **変換スペース** (漢字変換、スペース入力)  
 ネガ表示のひらがな文字を漢字に変換します。ネガ文字がないときは、スペースを入力します。  
 ATOK変換画面では、次の変換候補を表示します。**参照** P.34
- ㉒ **カーソルボタン** (カーソルボタン)  
 カーソルや選択候補を上下左右に移動します。**参照** P.42  
 ATOK予測入力画面では **↑** **↓** で予測候補を選択します。  
 ATOK変換画面では **←** **→** で変換対象の文節長さを変更し、**↓** で確定します。  
**参照** P.30  
**シフト** + **←** **↑** **↓** **→** (=カーソルジャンプ)  
 カーソルを段落先頭、段落末尾、行頭、行末に移動します。機能選択時は、先頭候補、最終候補を表示します。**参照** P.42  
 ATOK変換画面では変換対象の文節を切り換えます。**参照** P.30
- ㉓ **記号** (記号)  
 記号の入力や外字を登録します。  
**参照** P.40  
**シフト** + **記号** (=絵文字)  
 絵文字やイラストを入力します。  
**参照** P.40



- ⑩ **自動カットインジケータ**  
自動カットが「する」に設定されているとき点灯します。  
参照 P.84
- ⑪ **ハーフカットインジケータ**  
ハーフカットが「する」に設定されているとき点灯します。  
参照 P.84
- ⑫ **定長インジケータ**  
定長印刷が指定されているときに点灯します。
- ⑬ **地紋インジケータ**  
地紋印刷が指定されているときに点灯します。
- ⑭ **外枠・表組インジケータ**  
外枠や表組みが指定されているときに点灯します。
- ⑮ **罫み・網インジケータ**  
罫みや網が指定されているときに点灯します。
- ⑯ **たて書きインジケータ**  
「たて書き」が指定されているときに点灯します。
- ⑰ **よこ書きインジケータ**  
「よこ書き」が指定されているときに点灯します。
- ⑱ **文字サイズインジケータ**  
カーソル位置の文字のサイズに対応したインジケータが点灯します。  
数字はポイント数 (pt) を表しています。  
\*1ptは約1/72インチ (約0.35mm) です。
- ⑲ **ローマ字入力インジケータ**  
「ローマ字入力」状態のときに点灯します。
- ⑳ **かなめぐり入力インジケータ**  
「かなめぐり入力」状態のときに点灯します。
- ㉑ **ABC入力インジケータ**  
「ABC入力」状態のときに点灯します。  
QRコード入力時の「ABC入力【半角】」状態のときに点滅します。  
参照 P.58
- ㉒ **小文字入力インジケータ**  
を押しているときや、小文字入力状態のときに点灯します。  
参照 P.38

# 使う前の準備

## 準備

### 1. ACアダプタを接続する

同梱のACアダプタ（AC1116J）で、家庭用コンセント（AC100V）から電源を取ります。

- 1 ACアダプタのプラグを本機背面のACアダプタ差込み口にしっかりと差し込み、ケーブルガイドを通す

※ 差し込みが不十分だと電源が入らない場合があります。

- 2 ACアダプタの電源プラグを家庭用コンセントに差し込む

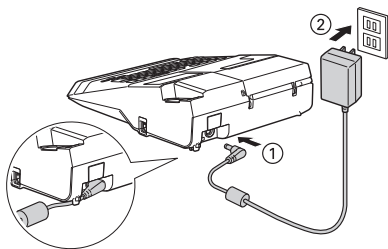

### !! 注意 !!

- 使い終わったらすぐにACアダプタをコンセントから抜き、本機からも抜いておきましょう。コードを引っかけるなどの思わぬ事故も防げます。
- ACアダプタのコードは強く引っ張ったり、繰り返し折り曲げると、断線することがあります。
- プラグのショートなどで、安全機能がはたらきACアダプタの回路が遮断されることがあります。
- ACアダプタは保証対象外です。

### 2. 電池（別売）を入れて使用するときは

本機にアルカリ乾電池または充電式ニッケル水素電池（単3形×6本：別売）をセットします。外出先などでACアダプタを使えないとき、この電池を電源にして印刷できます。

- 1 電池カバーをはずす

レバーを手前に引きながら電池カバーを持ち上げてはずします。

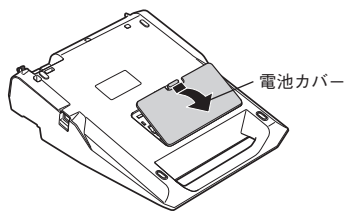

### !! 注意 !!

必ず、電源を切ってからおこなってください。

- 2 電池を入れる

電池の向きに注意して、アルカリ乾電池または充電式ニッケル水素電池（単3形×6本）を入れます。

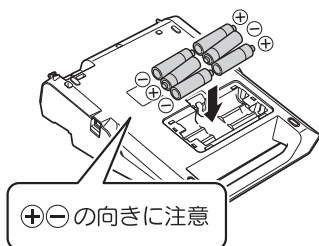



### ③ 電池カバーをはめる

電池カバーの上の爪を本機のミゾに合わせ、  
しっかりカバーをはめます。

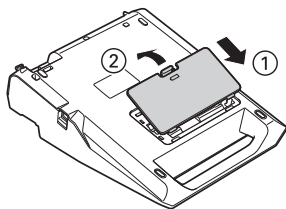

## !! 注意 !!

- 本機には単3形アルカリ乾電池または充電式ニッケル水素電池をお使いください。その他の乾電池は使用できません。
  - 電池でも印刷できるだけの電源容量がありますが、電池での印刷は大変不経済です。できるだけACアダプタをお使いください。
  - ACアダプタは、必ず専用のACアダプタ（AC1116J）をお使いください。
  - ニッケル水素電池を使用するときは、環境設定で電池種類を「ニッケル水素」に変更してください。設定変更をしないと、電池の寿命が短くなったり、電池の消耗を知らせるメッセージが表示されることがあります。ただし設定を変更しても、電池の状態や使用条件によっては、消耗を知らせるメッセージが表示されないことがありますのでご了承ください。
- 参照 P.137「電池種類を設定する」
- 本機に充電機能はありません。ニッケル水素電池を使用する際には、必ず専用の充電器を使って、充電してください。

### 充電式ニッケル水素電池について

ニッケル水素電池は専用の充電器を使って充電すると、使用できるようになります。ニッケル水素電池をお使いの際には、以下のことをお守りください。

- (+) (-) 極に汚れがあると、正常に充電できない場合があります。(+) (-) 極と充電器の端子を乾いた柔らかい布でていねいにふいてください。
- お買い上げ時や、長期間使用していなかったニッケル水素電池は、十分に充電されない場合があります。これは電池の特性によるもので異常ではありません。充電を数回繰り返すことで正常に戻ります。
- 電池容量を使い切ってから充電することをおすすめします。電池容量を使い切らずに充電を繰り返すと、電池容量が持続しにくくなる場合があります（メモリー効果といいます）。
- メモリー効果が発生したときは、印刷できない状態まで使い切ってから満充電を数回繰り返してください。電池容量が回復します。
- ニッケル水素電池は使用しないときでも自然放電により電池容量が低下することがあります。
- お使いの充電器および電池の取扱説明書に従って正しく使用してください。
- ニッケル水素電池には寿命があります。使用回数を重ねたり、時間が経過するにつれて電池の容量は少しずつ低下します。使用できる時間が大幅に短くなった場合は寿命とされますので新しい電池をお買い求めください。
- 寿命は保管方法や使用状況、環境によって異なります。
- 不要になったニッケル水素電池は、貴重な資源を守るために、廃棄しないで最寄の充電式電池リサイクル協力店へお持ちください。

詳細は、一般社団法人JBRCのホームページをご参照ください。

<https://www.jbrc.com/>

**MEMO**

- 広い幅のテープに大きな文字を印刷する場合、一時的に大量の電力が消費されるため、新品の電池でも「電圧が低下!」と表示されることがありますが、故障ではありません。
  - 電池が消耗すると、印刷スピードが遅くなります。さらに使い続けるとディスプレイに「電圧が低下!」と表示されます。直ちにすべての電池を新しいアルカリ乾電池または充電式ニッケル水素電池（単3形×6本）に交換するか、ACアダプタ（AC1116J）をお使いください。電池を交換せずに使い続けると、操作中や印刷中に電源が切れることがあります。
  - 新品のアルカリ乾電池または充電式ニッケル水素電池（単3形×6本）では、常温で18mm幅のテープカートリッジ（8m）を1本は印刷できます。ただし、温度の低いところで使用したり、広い幅のテープに大きな文字を印刷したりすると、電池が早く消耗します。印刷時は、ACアダプタ（AC1116J）を利用することをおすすめします。
  - ご使用後は必ず電源を切ってください。
  - ディスプレイのバックライトをオフにすると電池を節約できます。
- 参照  P.136「バックライトの切り換え」
- 長期間使用しないときは、電池の液漏れを防ぐため電池を取り出して保存してください。
  - 寿命となったアルカリ乾電池を捨てるときは、定められた条例に従ってください。

## 3. テープカートリッジをセットする

### 1 インクリボンの「たるみ」を取る

セットするテープカートリッジの穴に鉛筆などを差し込み、矢印方向に軽く巻いて、「たるみ」を取ってください。

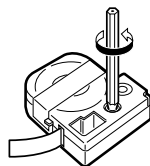

### 2 つまみ部分を持って、上カバーを開ける

上カバーのつまみ部分を持ち上げてカバーを開けます。

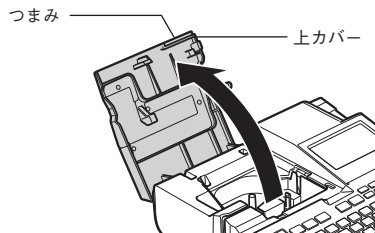

### !! 注意 !!

- 必ず、電源を切ってからおこなってください。
- 上カバーは図の位置で止まります。無理に開けないでください。
- 上カバーを持って、本機を持ち上げないでください。カバーがはずれて本体が落下すると、けがや本体が破損するおそれがあります。

### 3 テープカートリッジをセットする

セットするテープカートリッジを、ラベルの貼ってある面を上にして、しっかりと押し込みます。正しくセットすると、本機のフックにテープカートリッジが固定されます。

テープの先端が長めに出ているときや新品のテープカートリッジをセットするときは、曲がったテープの先端をまっすぐにし、テープを「テープ通路」のミソに通します。

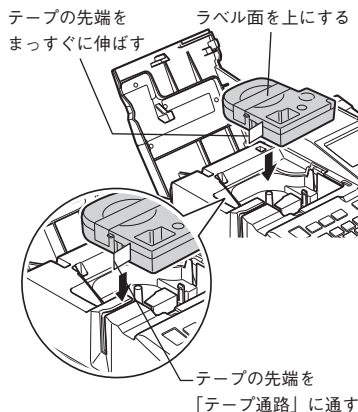

### 4 上カバーを閉じる

上カバーを指で軽く押ししてしっかり閉じます。

### !! 注意 !!

- テープカートリッジをしっかりと押し込まずに上カバーを閉じると、本機やテープカートリッジが破損するおそれがあります。
- 上カバーはしっかりと閉じてください。

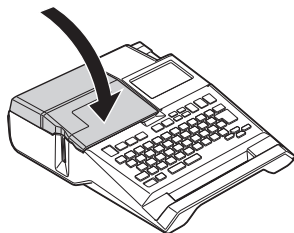

**MEMO****テープカートリッジの取り出しかた**

美しい印刷を安定しておこなうために、テープカートリッジは本体にしっかりと固定されていますが、上カバーを開けると同時にテープの保持が解除され、取り出しやすい状態になります。取り出すときは、カートリッジ側面の指かけ部に指をかけ、まっすぐ上に持ち上げて取り出します。

**!! 注意 !!**

- テープカートリッジをしっかりと押し込まずに上カバーを閉じると、本機やテープカートリッジが破損するおそれがあります。
- 本機では、4mm、6mm、9mm、12mm、18mm、24mmの6種類の幅のテープカートリッジを使用することができます。ただし、テープ幅によって印刷できる行数は異なります。  
参照  P.46「**■ テープ幅と印刷できる行数**」
- テープカートリッジは、直射日光、高温、多湿、ホコリを避け、冷暗所に保管してください。
- テープカートリッジ開封後はできるだけ早めにお使いください。
- テープカートリッジは奥までしっかりセットしてください。
- 本機で使用できない幅のテープカートリッジをセットした場合や正しくセットしていない場合は、「非対応テープ」や「テープ無し!」と表示されます。本機で使用可能なテープカートリッジを正しくセットしてください。

## 4. 電源を入れる

電源を入れる前にもう一度確認してください。

- ACアダプタは、本機とコンセントに正しく接続されていますか？
- 電池は正しくセットされていますか？（電池で使用する場合）

### 1 (電源) を押す

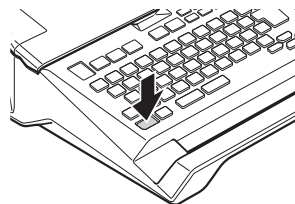

電源が入るとバックライトが点灯し、タイトル画面が表示されます。

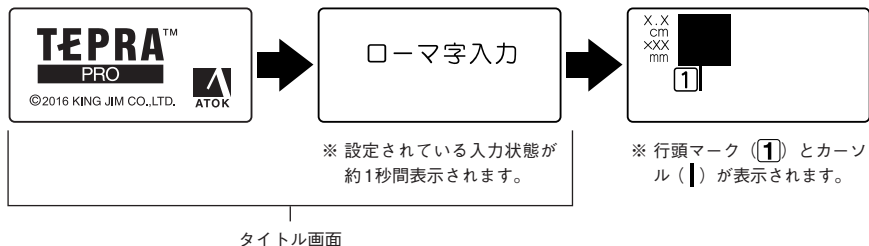

すでにテキストが入力されているときは、タイトル画面のあとにテキストが表示され、指定されている機能のインジケータが点灯します。

参照  P.20「ディスプレイの見かたとはたらき」

USBケーブルでパソコンと接続している場合は、表示および操作手順が異なります。

参照  P.146「パソコンに接続して使う」



## MEMO

### オート・パワーオフ



電源が入ったまま約5分間何も操作しないと、電池の消耗を防ぐため、オート・パワーオフ機能により自動的に電源が切れます（電源が切れても入力した文章はなりません）。 (電源) をもう一度押すと、オート・パワーオフ直前の状態に戻ります。

外字データの作成、修正をしているとき、テープが終了して印刷再開が可能な状態またはパソコンリンクの状態では、オート・パワーオフ機能ははたらきません。

使わないときは、こまめに電源を切るとオート・パワーオフよりさらに電池を節約できます。

## 5. テープ送りをする

テープカートリッジをセットした直後は、テープの「たるみ」を取るため、必ず「テープ送り」または「送りカット」をしてください。

- ①  を押しながら  (=テープ送り) を押す  
「テープ送り」メニューが表示されます。

テープ送り  
テープ送り  
送りカット  
送り長指定

- ②   で「テープ送り」または「送りカット」を選ぶ

- ③  を押す

「テープ送り」の場合は、テープが約19mm空送りされます。  
「送りカット」の場合は、空送りされたあと、テープが自動的にカットされます。

### !! 注意 !!

「テープ送り」または「送りカット」をおこなうと、テープやインクリボンの「たるみ」が取れません。テープカートリッジをセットしたあとは、必ず「テープ送り」または「送りカット」をおこなってください。

### MEMO

「送り長指定」を使うと、指定した長さ分だけテープ送りすることができます。  
参照  「指定した長さでテープ送りをする (送り長指定)」

## 6. 使い終わったら（電源を切る）

### 1 （電源）を押す

電源が入っている状態で （電源）を押すと、終了のメッセージが表示されたあと、電源が切れます。電源を切っても、入力したテキストやファイル、外字などのデータは保存されています。再度電源を入れると、入力したテキストが表示されます。

### 2 ACアダプタ（AC1116J）をはずす

ACアダプタをコンセントから抜き、本機からプラグを抜いてください。コードは巻いておいてください。

### !! 注意 !!

- 電源を切るときには終了のメッセージが表示されます。メッセージ表示中は終了処理をしていますので、ACアダプタを抜かないでください。
- 長期間使わないときは、ACアダプタ、テープカートリッジ、乾電池を本機から取りはずしてください。
- 本機、電池、ACアダプタ、テープカートリッジは、直射日光、高温多湿、磁気や振動、ホコリなどを避けて冷暗所に保管してください。電池を取りはずしても、入力した文章やファイル、外字などのデータは保存されています。長期間電池を入れたままにしておくと、電池から液漏れすることがあります。電池に記載してある使用推奨期限を目安にお取り換えください。
- 電源は必ず  を押して切ってください。入力されているデータが正しく保持されない可能性があります。

# 入力

## 文字を入力する

### 文字入力をはじめる前に

本機は、日本語入力システム「ATOK」を採用しており、文字変換のときに予測入力をはたらきます。予測入力は、予測候補を次々に表示して、スムーズな入力を支援します。また、連文節変換により、高度な変換精度を実現しています。

#### ■ ATOK予測入力画面の見かた

本機は、何文字かをを入力した時点で、入力しようとする単語を予測し画面上に候補として表示します。予測候補が表示されている状態で $\uparrow$   $\downarrow$ を押すと、候補を選択する予測入力画面になります。予測入力画面の見かたと使用できるボタンは以下の通りです。

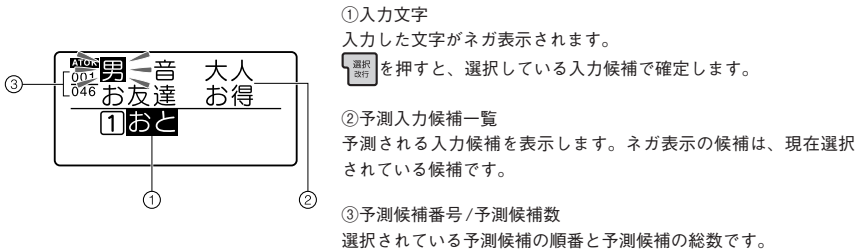

#### ATOK予測入力画面で使用するボタン

ボタン名	機能
$\uparrow$ $\downarrow$	予測入力候補の選択、および次の予測入力候補の選択
$\leftarrow$ $\rightarrow$	次の予測入力候補の選択
シフト + $\uparrow$ 、シフト + $\leftarrow$	最初の入力候補の選択
シフト + $\downarrow$ 、シフト + $\rightarrow$	最後の入力候補の選択
選択実行	入力候補の確定
変換スペース	変換画面への移行 参照 P.31「■ ATOK変換画面の見かた」
あ・ア・A	ひらがな、カタカナ、英字（ローマ字入力の場合のみ）への変換
削除 DEL	予測入力画面を終了し、テキスト画面に戻る テキスト画面では文字を削除する
文字ボタン	予測入力画面を終了し、テキスト画面で文字を入力する

$\leftarrow$   $\rightarrow$ は、予測入力画面になる前のテキスト画面では、カーソルの移動動作になります。

シフト +  $\uparrow$  /  $\downarrow$  /  $\leftarrow$  /  $\rightarrow$ となっている表記は、シフトを押しながらそのボタンを押す操作です。



## ■ ATOK変換画面の見かた

本機は、文字を入力した状態で「変換 スペース」を押すと、変換候補を選択する変換画面になります。変換画面の見かたと使用できるボタンは以下の通りです。

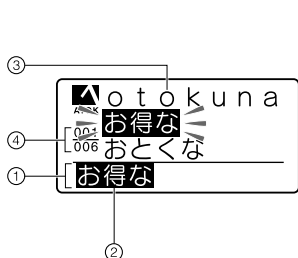

### ①仮確定文字

「変換 スペース」を押したとき、変換対象となる入力部分が仮確定文字として表示されます。

### ②変換対象

仮確定文字中、ネガ表示されている部分が現在の変換対象です。「↓」を押すと確定します。

### ③変換候補一覧

変換対象の変換候補を表示します。ネガ表示の候補は、現在選択されている候補です。

### ④変換候補番号/変換候補数

選択されている変換候補の順番と仮確定文字の変換候補数です。

## 文字の変換中に使用するボタン

ボタン名	機能
変換 スペース	変換候補の表示、および次の変換候補の選択
↑	前の変換候補の選択
シフト + ↑	変換候補番号001の候補の選択
↓	変換対象を確定し、次の文節を変換対象とする
←	変換対象の文節長さを短くする
→	変換対象の文節長さを長くする
シフト + ←	左の文節を変換対象とする（確定されていない場合のみ）
シフト + →	右の文節を変換対象とする（確定されていない場合のみ）
あ・ア・A シフト + あ・ア・A	ひらがな、カタカナ、英字（ローマ字入力の場合のみ）への変換
選択 実行	仮確定文字を表示されている状態で確定し、テキスト画面へ戻る
削除 読取	確定されていない文節を「読み」にし、テキスト画面へ戻る
復活	直前に確定した文節を「読み」に戻す
文字ボタン	仮確定文字を表示されている状態で確定し、テキスト画面に文字を入力する

シフト + [ボタン] となっている表記は、シフトを押しながらそのボタンを押す操作です。

## MEMO

- 変換候補には、漢字など通常の日本語の他に、カタカナ語を正しいスペルに変換する「カタカナ語英語」や「記号」「絵文字」も含まれます。
- 本機には、変換で簡単に呼び出せるように、業務向け用途で活用できる補助辞書の語彙があらかじめ登録されています。登録されている補助辞書は以下の通りです。

### <搭載辞書一覧>

首都圏ランドマーク辞書、京阪神ランドマーク辞書、小学校用語辞書、出産育児用語辞書、健康・ダイエット辞書、家庭の看護・介護辞書、貿易用語辞書、営業・マーケティング用語辞書、経理・財務用語辞書、企業法務用語辞書、株式取引用語辞書、不動産取引用語辞書、品質管理用語辞書、電子部品用語辞書、プリント配線板用語辞書、液晶・ディスプレイ用語辞書、半導体用語辞書、自動車用語辞書、和英辞書（初級編）、和英辞書（中級編）

# 入力状態の切り換え

文字入力をする前に、入力状態を確認してください。

## ■ 入力状態の切り換え

**入力切替**を押すたびに「ローマ字入力」→「かなめくり入力」→「ABC入力」の順で文字入力状態が切り換わります。

入力状態はインジケーターで確認できます。

参照  P.20「ディスプレイの見かたとはたらき」

## ■ 文字入力のしかた

### ローマ字入力

文字ボタンの **A**、**B**、**C** でローマ字読みを入力します。

参照  P.167「ローマ字変換表」

### かなめくり入力

文字ボタンの **あ**、**か**、**さ** でかなを入力します。

1つの文字ボタンには、複数の文字が割り当てられています。文字ボタンを繰り返し押して、目的の文字を表示させます。

例：

押す回数 文字ボタン	1回	2回	3回	4回	5回	6回	7回	……
<b>た</b>	た	ち	つ	て	と	っ	た	……

- 目的の文字を通り過ぎたときは **シフト** を押しながら文字ボタンを押すことで前の文字に戻すことができます（リバース機能）。
- 「た」と「て」など、同じボタンに割り当てられた文字を連続して入力する場合は、1文字目を入力したあとに、**→** または **選択** を押してカーソルを移動します。

### ABC入力

文字ボタンを押す、または **シフト** を押しながら文字ボタンを押すことで直接入力します。

## MEMO

各文字ボタンに割り当てられている文字は、入力文字一覧表を参照してください。

参照  P.166「入力文字一覧表」

# 文字を入力する

ひらがなは文字ボタンで入力し、漢字やカタカナは、「読み」をひらがなで入力してから変換します。

## ■ 入力例：セット

- 1 を数回押して「ローマ字入力」または「かなめくり入力」を選ぶ

ローマ字入力

かなめくり入力

- 2 「せっと」を入力する

ローマ字入力：、、、、

かなめくり： × 4回、 × 6回、

(または ) × 1回

(=カーソル移動)、

× 5回

1 **せっと**

仮確定文字(ネガ表示)で入力されます。

- 3 を押す

set to  
セツト  
set  
セツト

変換対象の1番目の候補が表示されます。

さらに を押すと、変換候補一覧が表示され、次の候補が選択されます。

- 4 「セット」になっている状態で を押す

X.X  
Cm  
XXX  
mm  
**セット**  
1 **セット**

「セット」が確定します。

行頭マークが 1 から 1 に変わります。

## MEMO

- 文字を間違えたときは、 で文字を消して、正しい文字を入力しなおしてください。
- 一度選択した語句は、次回から優先して表示されます(学習機能)。
- 「読み」を入力した直後に を押すと、ひらがなのまま確定します。
- 「かなめくり入力」のとき、「っ」「と」のように、同じボタンに割り当てられている文字を続けて入力するときは または を押して前の文字をネガ表示にしてください。
- 入力した直後に を押すと、「ローマ字入力」時は押すたびに「ひらがな→カタカナ→英字」の順に、「かなめくり入力」時は「ひらがな→カタカナ」の順に変換します。また、 を押しながら を押すと、「ローマ字入力」時は「英字→ひらがな→カタカナ」の順に、「かなめくり入力」時は「カタカナ→ひらがな」の順に変換します。変換後は、 を押して確定します。
- 2文節目以降の語句を変換しなおす操作や変換対象の文節の長さを変える操作については、下記ページを参照してください。  
参照 「長い文章を変換する」  
参照 「変換する「読み」の長さを変える」
- ローマ字入力のスベルは、ローマ字変換表を参考にしてください。  
参照 「ローマ字変換表」
- 一度に入力できる「読み」は30文字までです。ただし、ディスプレイに表示されるのは、最大8文字です。
- 数字ボタンに表記された記号「!」「¥」などは、 を押しながら該当する文字ボタンを押して入力します。
- 2行目を作成するときは、 を押して改行します。  
参照 「行を増やす(改行)」

## 濁音や拗音の入力について

濁音や拗音は、入力方法によって異なります。

	濁音 (「ざ」「ば」) 半濁音 (「ぱ」「ぺ」)	拗音 (「ゃ」「ゅ」「ょ」) 促音 (「っ」)
ローマ字入力	濁音、半濁音用のスペルで入力します。 参照 P.167「ローマ字変換表」	次のいずれかの方法で入力します。 <ul style="list-style-type: none"> <li>「きゃ」(K、Y、A) などのように前の文字と組み合わせたスペルで入力する。 参照 P.167「ローマ字変換表」</li> <li>促音「っ」は、直後の文字の子音を2つ重ねる。 例：S、A、K、K、A …「さっか」</li> <li>Lを押してから通常の文字ボタンを押す。 例：L、T、U …「っ」 L、U …「う」</li> </ul>
かなめぐり入力	清音のあとに、「°」や「°」を入力します。 (L°) 直前の文字が、濁音・半濁音の両方がつく文字の場合 (は行) には、濁音・半濁音が入力できます。 直前の文字が、濁音のみがつく文字の場合 (か行、さ行、た行) には、濁音のみ入力できます。	該当する文字ボタンを数回押しします。 例：Rた × 6回 …「っ」 Iや × 4回 …「ゃ」

## ■ 予測入力を使う（入力例：大きな）

1 を数回押して「ローマ字入力」または「かなめくり入力」を選ぶ

2 「おお」を入力する

ローマ字入力：、

かなめくり：あ × 5回、

（または ） × 1回  
（=カーソル移動）、

あ × 5回

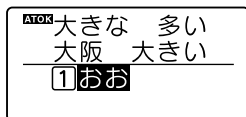

仮確定文字（ネガ表示）で入力され、予測入力の候補が上半分に表示されます。

3 を押す

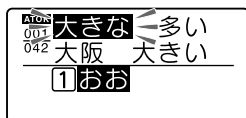

予測入力画面になり、1番目の候補が選択されます。

さらに を押すと次の候補を選択します。

### MEMO

+ で予測入力候補表示を一時停止し、みえ<sup>2</sup>表示に切り換えます。続けてテキスト入力または文字の削除をすると、予測入力候補表示を再開します。

4 「大きな」が選択されている状態で を押す



「大きな」が確定します。

### MEMO

- 一度選択した予測入力候補は、次回から優先して表示されます（学習機能）。予測入力の学習内容は「学習初期化」で初期化できます。  
参照 P.137「学習内容を初期化する」
- 予測候補のないテキストの場合は候補が表示されません。

## 長い文章を変換する

入力した文章が長く、思いどおりに変換できない場合は、を押して文節ごとに変換します。

**例**：「あすははれますか」を「明日は晴れますか」に変換する

**1** 「あすははれますか」を入力して

を押す

ATOK変換画面になります。

**2** 1文節目が正しく変換されている状態で を押す



1文節目が確定し、次に2文節目が変換対象になります。

**3** を押す

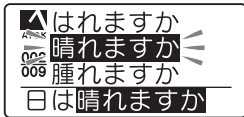



2文節目の変換候補が表示されます。

**4** 正しく変換されている状態で を押す

2文節目が確定します。

さらに長い文章の場合も、同様の操作を繰り返すことにより、文節ごとに変換することができます。

## 変換する「読み」の長さを変える

変換する「読み」の長さが違い、目的の漢字に変換できない場合は   を押して変換対象となる「読み」の長さを変えます。

**例**：「きのうえをかった」を「昨日絵を買った」に変換する



**1** 「きのうえをかった」を入力して

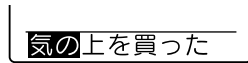

を押す

ATOK変換画面になります。

**2** 変換する変換対象の長さが適切でないときは   を押す



変換対象（ネガ表示部分）は  で短く  で長くなります。

  を押して「きのう」を文節にする



**3** を押す



長さを変えた1文節目の変換候補が表示されます。

正しく変換されたら  で確定し、2文節目以降を変換します。

## MEMO

- ATOK変換画面で文字ボタンを押すと、仮確定文字は表示されている状態で確定し、続けて次の文字が入力されます。
- 一度に入力できる「読み」は30文字までです。ただし、ディスプレイに表示されるのは、最大8文字です。

# 英字を入力する

英字は、「ローマ字入力」または「ABC入力」で、文字ボタンを押して入力します。小文字の入力には **シフト** を使います。

例：Box

## ■ ローマ字入力の場合

綴りを入力してから変換します。

### 1 「Box」を入力する

入力： **B**、**シフト** + **O**、**シフト** + **X**



「ぼ x」と表示されます。

### 2 変換スペースを押す

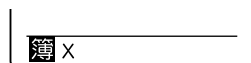

ATOK変換画面になります。

### 3 変換する文節の長さが適当でないときは

**→** を押す



「ぼ x」が変換対象（ネガ表示）になります。

### 4 変換スペースを押して「Box」を選択する

### 5 **↓** を押す

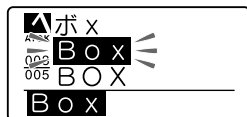

「Box」が確定します。

## ■ ABC入力の場合

英字を入力するときに「ABC入力」にすると、文字ボタンを押して、直接英字を入力できます。

### 1 **入力切替** を数回押して「ABC入力」を選ぶ

### 2 「Box」を入力する

入力： **B**、**シフト** + **O**、**シフト** + **X**

(小文字ロックをしている場合)

入力： **シフト** + **B**、**O**、**X**



「Box」が表示されます。

## MEMO

### 小文字ロック

「ABC入力」時に、**シフト** を押しながら **入力切替** を押すと、小文字入力状態に切り換わり、**シフト** を押していないときに小文字入力インジケーターが点灯します。もとに戻す場合には、もう一度 **シフト** を押しながら **入力切替** を押します。

## !! 注意 !!

半角英数字はQRコード作成時のみ入力できます。

参照 [P.58](#)「QRコードを入力する」



## MEMO

- 文字ボタンに表記された英字を直接入力する場合は「ローマ字入力」または「ABC入力」にしてください。「かなめくり入力」では入力できません。
- 「ローマ字入力」で文字を入力した直後に **あ・ア・A** を押すと、押すたびに、「ひらがな→カタカナ→英字」の順に変換します。また、**シフト** を押しながら **あ・ア・A** を押すと「英字→ひらがな→カタカナ」の順に変換します。
- 英語の「カタカナ読み」を入力して **変換スペース** を押しても英字にできます（カタカナ語英語変換）。例えば、「ローマ字入力」または「かなめくり入力」で「ぼっくす」と入力して **変換スペース** を押すと、正しいスペルの「box」が変換候補に表示されます。
- 変換対象の文節の長さを変える操作については、下記ページを参照してください。  
参照  P.37「変換する「読み」の長さを変える」

## スペースを入力する

スペースを入力すると、テキスト画面上に「**□**」（半角スペース）が表示され、印刷すると約半文字分の空白になります。

## 1 ネガ文字がないことを確認する

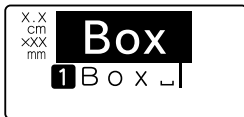
2 **変換スペース** を押す

半角スペースが入力されます。

## MEMO

- ネガ文字があるときに **変換スペース** を押すと、漢字に変換されます。
- スペースには、半角スペース（**□**）のほかに、1文字分の全角スペース（**□**）があり、記号メニューで入力します。  
参照  P.40「記号（絵文字）を入力する」
- 「ローマ字入力」「かなめくり入力」「ABC入力」のいずれでも半角スペースが入力できます。

# 記号（絵文字）を入力する

操作パネルに表記されていない記号や絵文字は、記号メニューや絵文字メニューから指定します。

1 **記号**または**シフト**+**記号**（＝絵文字）を押す  
「記号」メニューまたは「絵文字」メニューが表示されます。

2 **↑** **↓**で分類を選ぶ  
ここでは、例として「絵文字」の「趣味」を選びます。

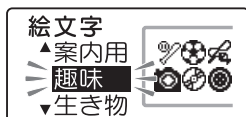

3 **選択** **実行**を押す  
「趣味」の絵文字が表示されます。

4 **←** **→**で「」を選ぶ



5 **選択** **実行**を押す



が入力されます。

## MEMO

- ネガ文字があるときは操作できません。
- 入力できる記号や絵文字は、付録を参考にしてください。  
参照 [P.178](#)「記号一覧表」  
参照 [P.180](#)「絵文字一覧表」
- 操作を途中でやめるときは、**削除** または **記号** を押し、操作を戻します。
- 一度選択した記号や絵文字は、次回から優先して表示されます（学習機能）。
- 記号メニューの「編集」内の記号はそれぞれ以下のはたらきをします。  
**罫**（罫入力記号）：縦罫線を入力します。  
**□**（全角スペース）：全角スペースを入力します。
- 一部の記号や絵文字は、記号名称の「読み」を入力して **変換スペース** を押しすと、記号や絵文字が変換候補に表示されます（記号変換・絵文字変換）。
- 半角スペースは、**変換スペース** で入力できます。

田中 慶介 **□** 半角スペース  
田中 慶介 **□** 全角スペース

ただし、「文字間」で「プロポーショナル」が「オフ」に指定されているときは、半角スペースでも約1文字分の空白として印刷されます。

参照 [P.76](#)「**●**文字間」

- 絵文字メニューの「イラスト」内の絵文字は、通常の記号2文字分の大きなサイズのもので。

参照 [P.41](#)「イラストを入力する」

## イラストを入力する

「絵文字」メニューから「イラスト」を選ぶと、2文字分の大きな絵文字を入力することができます。改段落で他の文章を組み合わせたり、つなげて使用することで、表現できるラベルの幅が広がります。



### MEMO

- イラストは、絵文字2文字分の大きな絵文字です。イラストは1つのブロックになっており、削除する場合、イラスト全体が削除されます。コピーする場合も、イラスト全体をコピーします。
- イラストをつなげて使用する場合は、該当箇所の文字間を「密着」に指定してください。  
参照  P.76「●文字間」





# 文章を作る

文章を入力し、文字を挿入、削除したり、全文消去するなどの編集方法を説明します。









## カーソルボタンの使いかた

画面に表示される縦線「|」をカーソルと呼びます。カーソルは文字を挿入、削除する位置を表します。



カーソルの移動にはカーソルボタン     を使います。

本機のディスプレイには最大8文字×4行で表示されます。これ以上の文字を入力すると、はじめに入力した行や文字は隠れて見えなくなりますが、カーソルを移動すれば確認できます。

カーソルボタン	カーソルの移動方向
	左方向に1文字移動します。押し続けると高速で移動します。
	右方向に1文字移動します。押し続けると高速で移動します。
	前（上）の行へ移動します。押し続けると高速で移動します。
	次（下）の行へ移動します。押し続けると高速で移動します。
シフト + 	行頭へ移動します。繰り返すと、前の行の行頭、さらに前の行頭……と移動します。
シフト + 	行末へ移動します。繰り返すと、次の行の行末、さらに次の行末……と移動します。
シフト + 	段落の先頭へ移動します。繰り返すと、前の段落の先頭へと移動します。
シフト + 	段落の終わりへ移動します。繰り返すと、次の段落の終わりへと移動します。

シフト +  となっている表記は、 を押しながらそのボタンを押す操作です。

## 文章を入力する



文字は操作パネルの文字ボタンで入力し、 を押して漢字などに変換します。

参照  P.45「すべての文章を消去する」

## 文字を削除/挿入する

文字の後ろ（右側）にカーソルを合わせ **削除** を押すと文字が削除されます。

文字を挿入するときは、挿入したいところにカーソルを合わせます。

**例**：「定期点検実施中」の「定期」を削除し、「特別」を入れて「特別点検実施中」にする

**1** **←** **→** で「期」の後ろ（右側）にカーソルを合わせる

定期点検実施中

**2** **削除** を2回押して「定期」を削除する

定期点検実施中



**削除** × 2回

1点検実施中

カーソル位置は行頭になります。

**3** 「特別」を入力する

1特別点検実施

### !! 注意 !!

挿入によって文字数が入力可能文字数（約175文字）をオーバーしたときは、文末にフルメモリーマーク（**◀**）が表示され、文末の文字からオーバーした分だけ自動的に削除されます。

### MEMO

間違っって削除した場合は、削除した直後なら **復活** を押すと復活できます。ただし、削除直後に **←** **↑** **↓** **→**、**シフト**、**入力切替** 以外のボタンを押した場合は、復活できません。

## 削除した文字をもとに戻す（復活）

削除した文字や文章は、削除した直後なら **復活** で復活できます。

**例**：「定期点検実施中」の「定期」を削除してから復活する

**1** 「定期点検実施中」を入力する

定期点検実施中

**2** **←** **→** で「期」の後ろ（右側）にカーソルを合わせる

**3** **削除** を2回押して「定期」を消す

定期点検実施中



**削除** × 2回

1点検実施中

**4** **復活** を2回押す

削除した文字が復活します。

1定期点検実施

### MEMO

- 仮確定の状態では削除した文字は、復活できません。
- 削除直後に **←** **↑** **↓** **→** **シフト** **入力切替** 以外のボタンを押した場合は、次に **復活** を押しても復活できません。
- **削除** で削除した文字を30文字まで記憶できます。
- 全文消去も復活できます。

## 文字をコピーする

すでに入力した文字をコピーすることができます。

例：「定期点検実施中、特別点検実施中」で2回目の「点検実施中」をコピーで挿入する

1 1行目に「定期点検実施中」、2行目に「特別」を入力する

2 ← ↑ ↓ → で「点」の前（左側）にカーソルを合わせる

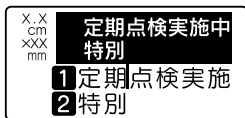

3 コピーを押す  
コピー範囲を指定する画面になります。

4 ← → で範囲を指定し、選択実行を押す

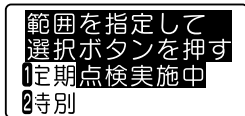

指定した範囲がネガ表示になり、選択実行を押すと一時的に記憶されます。

このあとの貼り付け操作で文字を貼り付けます。

## 文字を貼り付ける（ペースト）

コピーした文字は、次にコピーするまで何度でも貼り付ける（ペーストする）ことができます。

1 ← ↑ ↓ → で貼り付け先にカーソルを合わせる

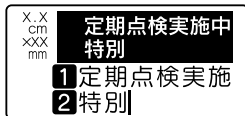

2 シフトを押しながらペースト（＝貼付け）を押す

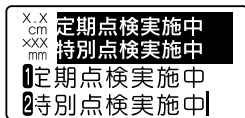

コピーされた文字が挿入されます。

### MEMO

- 一度にコピーできる文字は30文字までです。
- バーコードの数値入力時や、あて名の郵便番号、カスタマバーコード入力時には、コピーや貼り付けはできません。

## すべての文章を消去する

入力した文章は電源を切っても消去されません。  
入力した文章をすべて消去したいときは「全文消去」をおこないます。

- 1 **シフト** を押しながら **削除** (=全消去) を押す

全文消去画面が表示されます。

- 2 **選択 実行** を押す

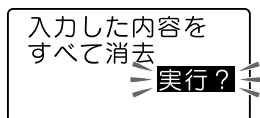

全文消去され、テキスト画面に戻ります。

### !! 注意 !!

全文消去は、入力したすべての文章が消去されます。文章の書体や外枠など各機能の指定内容も消去されます。消去をおこなう前に、十分に確認してください。

### MEMO

- 全文消去では、以下の内容は消去されません。  
ファイル・あて名・辞書・外字データ、保存値、漢字や記号などの学習内容、文字の入力状態、「みえ<sup>2</sup>」の状態
- すべてを購入時の設定に戻したいときは、本機を初期化してください。  
参照 P.140「本機を初期化する」
- 操作を途中でやめるときは、**削除** を押し、操作を戻します。
- 削除した直後なら **復活** を押すと復活できます。

# 行を増やす（改行）

2行以上の文章を入力するときは「改行」をおこないます（を押します）。

## ■ テープ幅と印刷できる行数

本機では4mmから24mmまでの幅のテープを使うことができます。

セットされたテープカートリッジ幅によって、印刷できる文章の行数に制限があります。

テープ幅	4mm	6mm	9mm	12mm	18mm	24mm
印刷可能な行数	1行まで	2行まで	3行まで	4行まで	6行まで	8行まで

## MEMO

- 表示されている文章が何行目にあるかは行頭マークで確認できます。行頭マークには空白行頭マーク①②…☒、①②…☒と、実質行頭マーク①②…☒、①②…☒の2種類があります。空白行頭マークは文字が何も入力されていないことを表し、その行は印刷されません。
- ☒☒はこれ以上行数を増やせないことを表示しています。☒の表示があるときに（印刷）を押しても「行数オーバー」が表示されます。☒のある行を削除してから印刷をおこなってください。

参照  P.156「エラーメッセージが表示されたときは」

## 新しい行を作る

行の終わりでを押すと、新しい行に入力することができます（改行）。

例：3行の文章を入力する

営業1課  
営業2課  
営業3課

①「営業1課」を入力し、を押す

① 営業1課



① 営業1課  
②

2行目に「行頭マーク」が表示されます。

②「営業2課」を入力し、を押す

① 営業1課  
② 営業2課



X.X  
cm  
XXX  
mm  
営業1課  
営業2課  
② 営業2課  
③

3行目に「行頭マーク」が表示されます。3行目を入力します。

## MEMO

ネガ文字があるときは、を押しても改行できず、文字が確定します。



## 文字を次行に移動する

行の途中で改行すると、カーソルより後ろ（右側）の文字は次の行に移ります。

例：「営業1課田中慶介」を2行にする

営業1課田中慶介

↓ 途中で改行すると

営業1課  
田中慶介

- ① ← → で「課」の後ろ（右側）にカーソルを合わせる

X.X  
cm  
XXX  
mm  
営業1課田  
01 課田中慶介

- ② 選択 改行 を押す

X.X  
cm  
XXX  
mm  
営業1課  
田中慶介  
1 営業1課  
2 田中慶介

2行目に行頭マークが表示され、「田中慶介」は2行目に移動します。

### MEMO

ネガ文字があるときは、を押しても改行できず、文字が確定します。

## 改行を取り消す

行頭マークにカーソルを合わせて  を押すと、その行の文章は前の行に移動し、連結されます。

例：2行目での改行を取り消す

株式会社○×商事  
営業部  
営業1課  
田中慶介

↓ 途中の改行を取り消すと

株式会社○×商事  
営業部営業1課  
田中慶介

- ① 3行目の行頭マーク③の後ろ（右側）にカーソルを合わせる



1 株式会社○×  
2 営業部  
3 営業1課  
4 田中慶介

- ②  を押す

1 株式会社○×  
2 営業部営業1  
3 田中慶介

3行目の「営業1課」が2行目に連結されます。  
4行目の「田中慶介」が3行目になります。

### MEMO

- 最終行の先頭にカーソルを合わせ、 を押すと4行目の文章が3行目に連結され、4行目は自動的に削除されます。
- 第1段落の1行目の行頭マーク①  は削除できません。

# 段落を増やす（改段落）

左下のラベルは2つのブロックからできています。本機ではこのブロックを「段落」と呼びます。段落とはブロックで印刷される「行の集まり（または1行）」のことです。1つのラベルの中に2つの段落を設けることで、いろいろな行数を混在させたり、デザインを段落ごとに変えることができます。本機では、段落は1つのラベル（文章）の中に10段落まで作ることができます。

## ■ 段落が2つのラベル

印刷すると各段落は横につながって印刷されますが、画面上では各段落が縦に並んだ形になります。

【ラベルは】

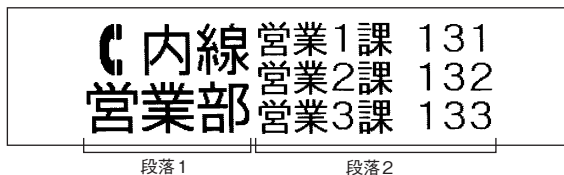

【画面上では】



## 新しい段落を作る

**シフト** を押しながら **選択実行** (=改段落) を押すと、新しい段落ができます。

例：2段落の文章を入力する



### ① 段落1を入力する



1行目「内線」  
2行目「営業部」  
と入力します。

### ② 文末にカーソルを合わせ、**シフト** を押しながら **選択実行** (=改段落) を押す



新しい段落が発生し、①が表示されます。

### ③ 段落2を入力する



1行目  
「営業1課 131」  
2行目  
「営業2課 132」  
3行目  
「営業3課 133」  
と入力します。

## MEMO

- ネガ文字があるときは、改段落できず、文字が確定します。
- すでに10段落目があるときは、改段落できません。

## 段落を分割する

段落の途中で改段落すると、カーソル位置より後ろ（右側）の文字は新しい段落に移ります。

例：新しい段落を増やす

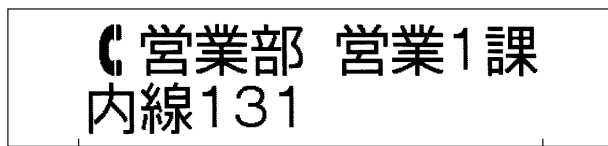

段落1



段落1の「☎」の後ろ（右側）で改段落すると

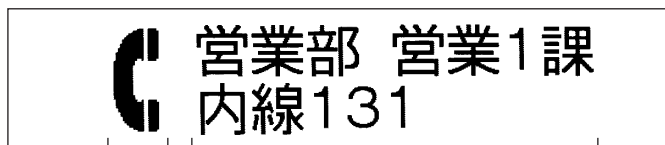

- 1 1行目「☎」の後ろ（右側）にカーソルを合わせる



- 2 **シフト** を押しながら **選択** (=改段落) を押す



カーソルより後ろ（右側）が改段落され新しい段落になります。

### MEMO

- ネガ文字があるときは、**シフト** を押しながら **選択** を押しても改段落はできず、文字が確定します。
- すでに10段落目があるときは、改段落できません。
- 段落分割によって新しくできた段落指定値の内容は、もとの段落と同じです。
- もとの段落スタイルの文字サイズに行数が指定されていると、段落分割によって各段落の行数が変わり、指定した行数と一致しくなくなります。このとき、文字サイズは「均等」で印刷されます。参照 P.78 [●文字サイズ]

# 読みのわからない漢字を入力する



「読み」のわからない漢字は、漢字検索機能で部首の読み・画数による検索や、コードによる入力ができます。入力できるコードの種類は区点コード、JISコード、シフトJISコードです。



## MEMO

本書には区点コード表を掲載しております。部首、JISコード、シフトJISコードをお使いになるときは、市販の辞書もしくはコード表をご参照ください。

参照  P.168「漢字変換表」

## 漢字検索メニュー一覧

 を押しながら  (=漢字検索) を押すと以下のメニューが表示されます ( は購入時の初期設定値です)。

メニュー	最初の選択肢	次の選択肢	次の選択肢
<b>漢字検索</b> <b>コード入力</b> ▶ コードを入力して漢字を呼び出します。 参照  P.51	コード入力 コード ▶	漢字検索	
部首読み ▶ 部首の読みで漢字を検索します。 参照  P.52	部首読み ▶	部首選択 ▶	漢字検索
部首画数 ▶ 部首の画数で漢字を検索します。 参照  P.52	部首画数 ▶	部首選択 ▶	漢字検索

# コードで入力する

「読み」のわからない漢字を、コードで入力できます。

入力できるコードの種類は区点コード、JISコード、シフトJISコードです。

## MEMO

本書には区点コード表を掲載しております。JISコード、シフトJISコードをお使いになるときは、市販の辞書などを参照してください。

参照 P.168「漢字変換表」

例：「お休み處」と入力する

### 1 ネガ文字がないことを確認する



### 2 入力したい漢字「處」のコードを調べる

コードの種類は区点コード、JISコード、シフトJISコードのいずれでもかまいません。

處…4961(区点コード)

参照 P.168「漢字変換表」

### 3 [シフト]を押しながら [あ・ア・A] (=漢字検索)を押す

「漢字検索」メニューが表示されます。

### 4 「コード入力」を選び、[選択実行]を押す



### 5 コードを入力する



[4]、[9]、[6]、[1]を押します。

最後の数字を押すと、コードに対応した漢字の候補が表示されます。

コードを入力すると、目的の文字以外の文字も表示されることがあります。例えば4961は区点コードでは「處」ですが、JISコードでは「普」です。このように異なるコードにも対応した漢字があるときは、候補が複数表示されます。

### 6 「處」を選び、[選択実行]を押す

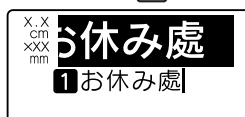

カーソル位置に「處」が入力されます。

## MEMO

- ネガ文字があるときは操作できません。
- 操作を途中でやめるときは、[削除]または [あ・ア・A] を押し、操作を戻します。
- コードの入力を間違えたときは [削除] を押しして入力しなおしてください。

# 部首による漢字検索

漢字を部首の読みや画数で検索し、入力できます。

例：「榎（えのき）」（部首：木）を入力する

## 部首の読みで検索する

1 シフトを押しながら あ・ア・A (=漢字検索) を押す

「漢字検索」メニューが表示されます。

2 「部首読み」を選び、選択を押す

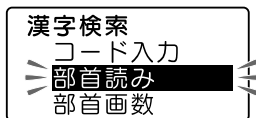

3 検索する部首の読みをひらがなで入力し、選択を押す

「きへん」を入力します。

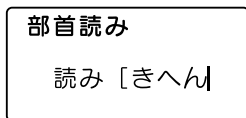

4 ← ↑ ↓ → で部首を選び、選択を押す

「木」を選択します。

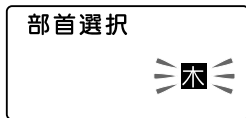

選択した部首の漢字が表示されます。

5 目的の漢字を選び、選択を押す

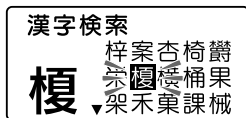

「榎」が入力されます。これで入力完了です。

## 部首の画数で検索する

1 シフトを押しながら あ・ア・A (=漢字検索) を押す

「漢字検索」メニューが表示されます。

2 「部首画数」を選び、選択を押す

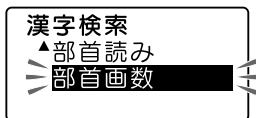

3 検索する部首の画数を入力し、選択を押す

画数は4を押します。



4 ← ↑ ↓ → で部首を選び、選択を押す

「木」を選択します。

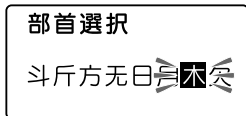

選択した部首の漢字が表示されます。

5 目的の漢字を選び、選択を押す

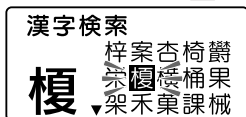

「榎」が入力されます。これで入力完了です。

## MEMO

- ネガ文字があるときは操作できません。
- 操作を途中でやめるときは、 または  を押し、操作を戻します。
- 部首読みで入力できる読みは16文字までです。
- 部首画数で入力できる数字は1～23です。0もしくは24以上は入力できません。

# 連番を入力する

数字または英字の部分だけが異なる複数のラベルを作る場合、連続番号を指定すると、1枚印刷するたびに、自動的に加算して印刷します。

連続番号を印刷するときは、初期値と繰り返し回数（1、2、3、4、5、10回）を指定します。繰り返し回数では同じ数字を何回繰り返すかを指定します。

例：2桁連番で4、5、6…の入ったラベルを2枚ずつ作る

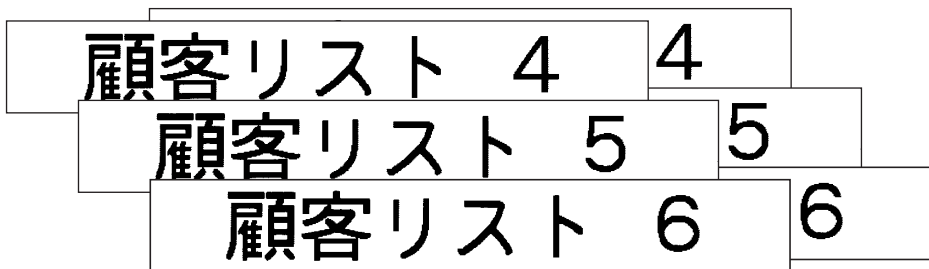

入力

① 連番を入れる位置にカーソルを合わせる

② **シフト**を押しながら**ファイル**（=連番・バーコード）を押す

「連番・バーコード」メニューが表示されます。

③ 「連続番号」を選び、**選択実行**を押す。

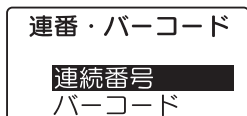

④ 初期値に「4」を入力し、**選択実行**を押す

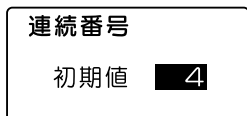

⑤ 繰り返し回数「2回」を選び、**選択実行**を押す

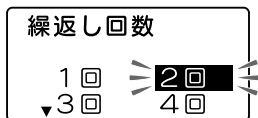

⑥ 2桁に繰り上げるかどうかを選び、**選択実行**を押す

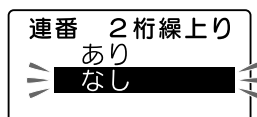

連番（連番マーク<sup>1</sup>N+数値エリア「4」）が入力されます。

**印刷**（印刷）を押すと、押すたびに連続番号の入ったラベルを印刷できます。

## MEMO

- 連番の初期値に指定できるのは「0～9」「00～99」またはアルファベットです。初期値0～9を指定した場合には、2桁繰り上がり「あり」「なし」を選択します。

各々の印刷ルールは以下の通りです。

初期値「0～9」、2桁繰り上がり「あり」の場合（テキスト表示<sup>2</sup>）

1、2、3 … 9、10、11 … 99、0、1 …

初期値「0～9」、2桁繰り上がり「なし」の場合（テキスト表示<sup>1</sup>）

1、2、3 … 9、0、1 …

初期値「00～99」の場合（テキスト表示<sup>2</sup>）

01、02、03 … 09、10、11 … 99、00、01 …

初期値がアルファベットの場合（テキスト表示<sup>1</sup>）

A、B、C … Y、Z、A、B …

a、b、c … y、z、a、b …

- ネガ文字があるときは操作できません。
- 操作を途中でやめるときは、またはを押し、操作を戻します。
- 1つの文章に入力できる連番は、バーコードと合わせて3個までです。
- 連番の初期値や繰り返し回数を変更する場合は、連番の直後（右側）にカーソルを合わせ、を押しながら（＝連番・バーコード）を押してください。「連番・バーコード」メニューが表示されます。以降の指定方法は、入力手順と同じです。
- 連番を削除するときは、連番の直後（右側）にカーソルを合わせ、を押します。
- 連番（連番マーク<sup>1</sup>、<sup>2</sup>+数値エリア）にも、通常の文字と同様に、編集機能を指定できます。



# バーコードを入力する

**シフト**を押しながら**ファイル**(=連番・バーコード)を押すと、バーコードが入力できます。

## バーコードメニュー一覧

太字は購入時の初期設定値です。

メニュー	最初の選択肢	次の選択肢	次の選択肢	次の選択肢
バーコード ▶ <div style="border: 1px solid black; padding: 5px; margin-top: 5px;">バーコード バーコードの 入ったラベルを 作ります。 参照 P.56</div>	JAN-8 ▶	全体の幅 ▶		
	JAN-13 ▶	小さめ <b>ふつう</b> 大きめ		
	<b>QRコード</b> ▶	QRコード用途 ▶	セルサイズ ▶	誤り訂正率 ▶
		<b>一般</b> URL	大 <b>中</b> 小	<b>7%</b> 15% 25% 30%
	ITF NW-7 ▶	全体の幅 ▶ 小さめ <b>ふつう</b> 大きめ	細・太の比率 ▶ 2.0 <b>2.5</b> 3.0	C/D ▶ あり <b>なし</b>
	UPC-A ▶	全体の幅 ▶		
	UPC-E ▶	小さめ <b>ふつう</b> 大きめ		

入  
力

# バーコードを入力する

各種規格に準じたバーコードを入力することができます。

## 印刷できるバーコードの規格と指定できる項目

規格	全体の幅		
	小さめ	ふつう	大きめ
JAN-13・JAN-8 UPC-A・UPC-E	○	—	—
NW-7・ITF	○	○	○

**太字**は購入時の初期設定値です。

○：指定可能

—：指定不要

全体の幅：バーコード全体の幅

細・太の比率：細いバーと太いバーの太さの比率

C/D：チェックデジットの有無

### !! 注意 !!

バーコードを作成する際は、そのバーコードの規則に従って入力してください。

例：「ITF」のバーコード（全体の幅大きめ、細・太の比率3.0、C/Dあり）を入力する

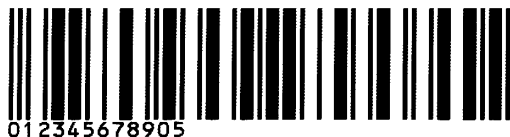

① **シフト**を押しながら**ファイル**（＝連番・バーコード）を押す

「連番・バーコード」メニューが表示されます。

② 「バーコード」を選び、**選択実行**を押す。



③ 「ITF」を選び、**選択実行**を押す

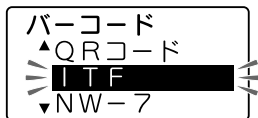

「全体の幅」が表示されます。

④ 「大きめ」を選び、**選択実行**を押す

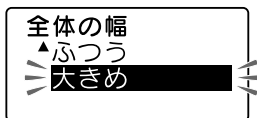

「細・太の比率」が表示されます。

⑤ 「3.0」を選び、**選択実行**を押す

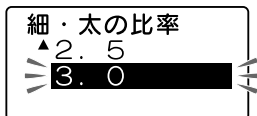

「C/D」が表示されます。

⑥ 「あり」を選び、**選択実行**を押す

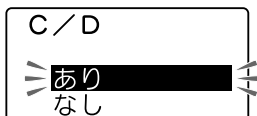

バーコードの数値入力画面になります。

## 7 数値ボタンでバーコードの数値を入力する

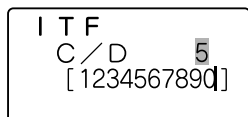

数値が表示されます。右上の網かけ部にはチェックデジットが自動的に発生します。入力できる桁数は規格によって異なります。

## 8 [選択 実行] を押す

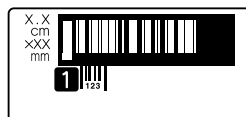

テキスト画面に戻ります。カーソル位置にバーコードマーク (|||||) が表示されます。

## MEMO

- ネガ文字があるときは操作できません。
- 操作を途中でやめるときは、[削除] または [ファイル] を押し、操作を戻します。
- 1つの文章に入力できるバーコードは、連番と合わせて3個までです。
- バーコードはデータ量が大きいため、ファイルに保存するとたくさんのメモリーを使用します。
- バーコードの数値を変更したり、規格などを変更する場合は、バーコードマーク (|||||) の直後 (右側) にカーソルを合わせ、[シフト] を押しながら [ファイル] (=連番・バーコード) を押ししてください。「連番・バーコード」メニューが表示されます。以降の指定方法は、入力手順と同じです。
- バーコードの数値を修正するとき、数値入力画面で、前の数字を削除してから新しい数字を入力してください。
- バーコードを削除するとき、バーコードマーク (|||||) の直後 (右側) にカーソルを合わせ、[削除] を押します。
- バーコードマークにも、通常の文字と同様に、編集の機能を指定できますが、反映されるものは以下の通りです。

バーコードマークに反映される機能

地紋、定長、余白
外枠・表、割付け
罫・網

- 印刷したバーコードは、ご使用になっているお手持ちのバーコードリーダーで読み取りの確認をしてからご使用ください。お手持ちのバーコードリーダーで読み取れない場合は、「全体の幅」や「細・太の比率」を調整し、再度確認してください。
- バーコードの印刷は、バーコードリーダーで読み取りやすい白地に黒文字のテープカートリッジをおすすめします。
- 規格によって入力できる桁数が異なります。ITFとNW-7は1~19桁です。
- ITFは偶数桁数のみの規格です。チェックデジットを「あり」に指定して偶数桁を入力した場合、または「なし」に指定して奇数桁を入力した場合は、1桁目にスペアコード (0) が自動的に発生します。
- UPC-Eのチェックデジットは数値入力画面やバーコードの数字には表示されません。
- NW-7は始めと終わりに「A、B、C、D」のいずれかを入力しなければ、作成したラベルをバーコードリーダーで読み取ることができません。
- NW-7は「記号」で記号を入力することができます。入力できる記号は、「\$」「+」「-」「.」「/」「:」です。
- バーコードのバーの長さ (線の部分) と数字の長さが一致しないことがありますが、ご使用上問題はありません。

# QRコードを入力する

QRコードは2次元コードの一種で、漢字など通常のバーコードよりも多くの情報を入力できます。

**例：携帯電話用の電話帳データ（名前、読み、電話番号など）**

入力例「MECARD:N:山岸,正樹;SOUND:ヤマギシ,マサキ;TEL:0301234567;」  
(英数、記号は半角文字です。)



**1** **シフト**を押しながら**ファイル** (=連番・バーコード)を押す

「連番・バーコード」メニューが表示されます。

**2** 「バーコード」を選び、**選択改行**を押す。



**3** 「QRコード」を選び、**選択改行**を押す

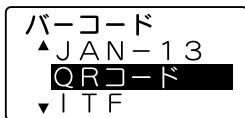

**4** 用途を選び、**選択改行**を押す



**5** セルサイズを選び、**選択改行**を押す

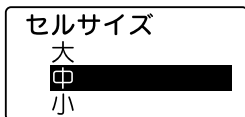

**6** 誤り訂正率を選び、**選択改行**を押す

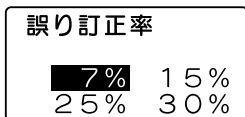

**7** 1行目の内容を入力する

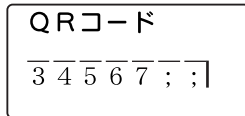

一般：複数行が入力できます。



URL:「ABC入力【半角】」で1行のみ入力できます。あらかじめ「http://www.」が入力されています。

文字の上に線が付いて表示される英数字が半角文字です。

**8** **選択改行**を押す

「一般」の場合は「改行」または「終わり？」の選択画面が表示されます。  
「URL」の場合は入力完了です。

**9** 次の行を入力する場合は「改行」を、終了する場合は「終わり？」を選び、**選択改行**を押す

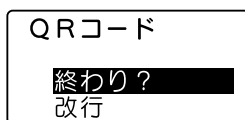

QRコードマーク (QR) が入力されます。

## MEMO

- ・誤り訂正率とは、QRコードの汚れ、破損で読み取れなくなったデータを復元する能力です。誤り訂正率を上げると復元能力は向上しますが、QRコードのサイズが大きくなる場合があります。
- ・QRコードでは、半角英数字が入力できます。**入力切替**を押して入力状態を「ABC入力【半角】」にしてください。用途が「URL」の場合は「ABC入力【半角】」のみとなります。文字の上に線が付いて表示される英数字が半角文字です。

## MEMO

- ネガ文字があるときは操作できません。
- 操作を途中でやめるときは、**削除** または **ファイル** を押し、操作を戻します。
- QRコードには一部記号も入力できます。入力画面で **記号** を押しすことで呼び出せます。
- QRコードが大きい場合、「QRコード大」と表示され、印刷できません。幅の広いテープにする、通常テキストの行数を減らす、セルサイズを小さくする、QRコードの誤り訂正率を低くする、QRコードの文字数を減らす、などの変更をしてください。
- QRコードの場合、テープ幅や設定項目により入力可能文字数が異なります。

QRコードの最大入力可能文字数：

文字サイズ	セルサイズ	誤り訂正率(%)	半角数字(1234…)	半角文字(abcd…)	全角(あいうえ…)		
G	大	7~30	-	-	-		
	中	7	-	-	-		
		15	41	17	10		
		25	34	14	8		
		30	27	11	7		
U	大	7~30	-	-	-		
		7	41	17	10		
		15	34	14	8		
		25	27	11	7		
	小	7	230	106	65		
		15	202	84	52		
		25	144	60	37		
		30	106	44	27		
		H	大	7	41	17	10
				15	34	14	8
				25	27	11	7
				30	17	7	4
中	7	127	53	32			
	15	101	42	26			
	25	77	32	20			
	30	58	24	15			
	小	7	-	192	118		
		15	230	152	93		
		25	230	108	66		
		30	202	84	52		

- 4mm、6mm、9mm幅テープにはQRコードを印刷できません。
- 1つの文章に入力できるQRコードは2個までです。また、1つの文章に入力できるバーコード(QRコードを含む)は、連番と合わせて3個までです。
- 文字サイズインジケータのG~H部分が点滅している場合、「QRコード大」が表示され、印刷できません。以下の操作をおこなってください。
  - ・ QRコードの誤り訂正率を低くする。
  - ・ QRコードの文字数を減らす。
- コードの内容やセルサイズ、誤り訂正率を変更する場合は、QRコードマーク(☒)の直後(右側)にカーソルを合わせ、**シフト** を押しながら **ファイル** (=連番・バーコード) を押ししてください。「連番・バーコード」メニューが表示されます。以降の指定方法は作成操作と同じですが、「用途」やバーコードの規格を変更すると、入力されていたコードの内容は失われます。
- QRコードの情報量によっては、印刷履歴に記録されないことがあります。

# 編集

## 書体を変更する

### 書体を使う

書体を使うと、ラベルの書体を以下の順で切り換えられます。

ゴシック→てがき→丸ゴシック→太ゴシック→ポップ体→行書体→隷書体→明朝体



#### 1 目的の書体になるまで書体を押す

書体を押すたびに、選択された書体が表示され、選択肢が切り換わります。

てがき

### MEMO

- ネガ文字があるときは、書体を変更できません。
- 「書体」は編集機能の「書体」でも指定できます。  
参照 P.80「●書体」
- 段落ごとや文字ごとに「書体」を指定する場合や、かな専用書体、英数専用書体を指定する場合、編集機能の「書体」で指定します。
- 書体ボタンは文章全体の書体を変えます。「編集」機能で段落ごとや文字ごとに書体を指定している場合は、「▶（文字モード指定マーク）」前までの書体を変更します。また、漢字、かな、英数書体を別々の書体を指定していても、文章全体が同じ書体になります。

# 文字サイズを変更する

## 文字サイズを使う

文字サイズを使うと、文字サイズを一段階ずつ切り換えられます。各行の文字サイズを「おまかせフォーマット」の組み合わせから選択できます。

均等

伊藤



中

伊藤

選択できる文字サイズは、ラベルの行数によって次のようになります（文字サイズを押したときに表示される画面イメージとは若干異なります）。

ラベルの行数	文字サイズ（おまかせフォーマット）の選択肢			
1行	特大、	大、	中、	小
2行	大大、 中小、	中中、 小中、	大細、 小大、	大小、 細大
3行	均等大、 3小、 3大、	均等小、 2大、 3中、	1大、 2中、 2小、	1中、 1小、
4行	均等、 4大	1大、	2大、	3大、
5-8行	5-8行（サイズ固定）			

### 1 目的の設定になるまで文字サイズを押す

文字サイズを押すたびに選択肢が切り換わります。カーソルがある行の文字サイズは、ディスプレイのインジケータで確認できます。

文字サイズ 3/4

1行

## MEMO

- ネガ文字があるときは、「文字サイズ」を変更できません。
- 「文字サイズ」は編集機能の「文字サイズ」でも指定できます。  
参照 P.78 [●文字サイズ]
- 文字サイズは、カーソルのある段落に対する指定です。
- 初期設定値（均等）に戻すには、編集機能の「文字サイズ」で「均等」を指定します。
- 選択肢を切り換えたと後は、プレビューなどでイメージを確認することをおすすめします。

# ラベルの向きを変更する（縦・横）

## 縦・横を使う

縦・横を使うと、ラベルの向きを「縦」または「横」に切り換えられます。

よこ書きラベル

千代田区\*\*  
石原 大輔



たて書きラベル

千代田区\*\*  
石原 大輔

### 1 縦・横を押す

「たて書き」と表示された場合は、たて書きになります。  
「よこ書き」と表示された場合は、よこ書きになります。

たて書き

よこ書き

## MEMO

- ネガ文字があるときは、「たて書き」「よこ書き」を変更できません。
- 編集機能の「縦・横」では文章単位または段落単位で指定できます。  
参照 P.65「指定範囲とカーソルの位置について」
- 絵文字の「イラスト」は縦書きには対応していません。  
参照 P.180「絵文字一覧表」－イラスト

## !! 注意 !!

縦・横は文章全体のラベルの向きを変えます。「たて書き」と「よこ書き」の段落が混在している文章の場合は、カーソルのある段落に対する変更が、文章全体に反映されます。

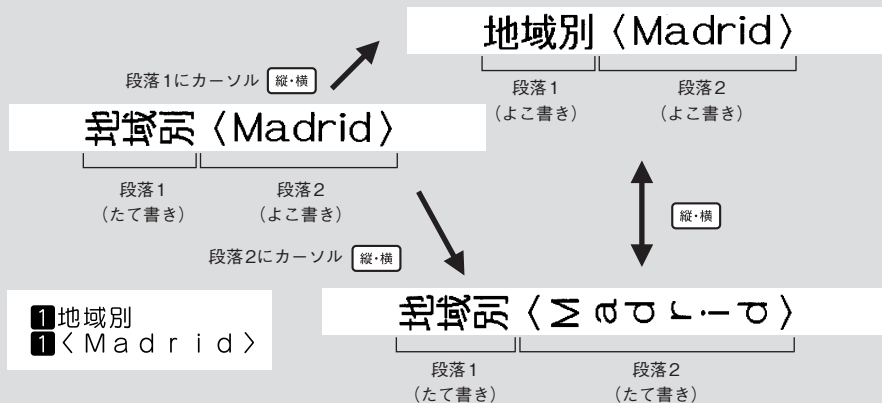

1 地域別  
1 <Madrid>



## 参考

### たて書きで2桁の数字を印刷する

「2桁数字」は2桁の数字を1文字として扱うものです。たて書きのラベルで日付や住所の番地などに「2桁数字」を使うと、きれいに揃えて印刷できます。

例：「14回大会記録」を入力する

14回大会記録

① **縦・横** を押して、「たて書き」を指定する

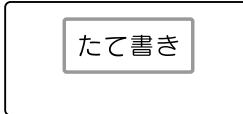

② **1** **4** と入力して **変換スペース** を押す



③ **変換スペース** を押して2桁数字の「14」を選び、**実行** を押す

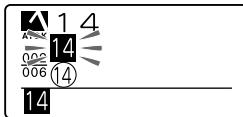

④ 続けて文章を入力する



## MEMO

- 操作を途中でやめるときは **削除** を押し、操作を戻します。
- 2桁の数字は、**記号** を押して「2桁数」を選んで入力することもできます。
- ネガ文字があるときは、**記号** で2桁数字は入力できません。

# 外枠を指定する

## 外枠を使う

外枠を使うと、直接外枠メニューに移動します。  
文章全体のまわりにつける外枠を手軽に切り換えてきます。

外枠なし

頭上注意

外枠あり

⇒頭上注意⇐

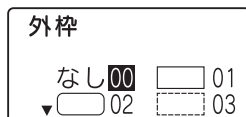

- ① 外枠を押す  
外枠メニューが表示されます。

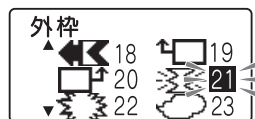

- ② 切り換えたい外枠を選び、を押す



## MEMO

- ネガ文字、点滅文字があるときは、外枠を変更できません。
- お店外枠、学校外枠、建設外枠、病院外枠、表組みの指定はできません。
- 編集機能の「外枠」では文章全体または段落単位で指定できます。  
参照  P.74「●外枠・表」
- 編集機能の「外枠」で、お店外枠、学校外枠、建設外枠、病院外枠、表組みを指定している場合も、  
 で選択した外枠に変更されます。  
参照  P.74「●外枠・表」

# ラベルを装飾する（編集）

文字の書体や大きさを変えて、見栄えの良いラベルにすることができます。

ラベルの見た目を変えるには、**編集**を押して表示されるメニューから機能を選択します。機能によって指定可能な範囲（文字単位、文章全体など）が異なります。

## **編集**の機能

機能	内容	指定範囲
定長	できあがるラベルの長さを指定します。	文章全体
余白	ラベル前後の余白の長さを指定します。	
外枠・表	飾り枠、表組みを指定します。	文章全体、段落単位
割付け	各行の割り付け位置を指定できます。	
飾り字	白抜き、影文字、白抜き影の装飾をします。	文章全体、段落単位 行単位、文字単位
文字間	文字の間隔を変更します。	
罫・網	訂正線、下線、網かけ、罫みの装飾をします。	
伸・縮	文字を伸縮して変形します。	
地紋	背景全体に地紋を入れます。	文章全体
斜・強調	斜体、強調、斜強調の装飾をします。	文章全体、段落単位 行単位、文字単位
縦・横	たて書きや、よこ書きにします。	文章全体、段落単位
文字サイズ	行ごとの文字サイズを指定します。	
書体	漢字、かな、英数字の書体を指定します。	文章全体、段落単位 行単位、文字単位

## 指定範囲とカーソルの位置について

機能を選択する場合、**編集**を押す前に、指定範囲に合わせてカーソルの位置を移動しておく必要があります。このカーソル位置を基準にして、メニュー操作の途中で有効範囲の指定をおこないます。カーソル位置は、指定する機能や範囲によって異なります。次の図を参考にカーソルの位置を確認してください。

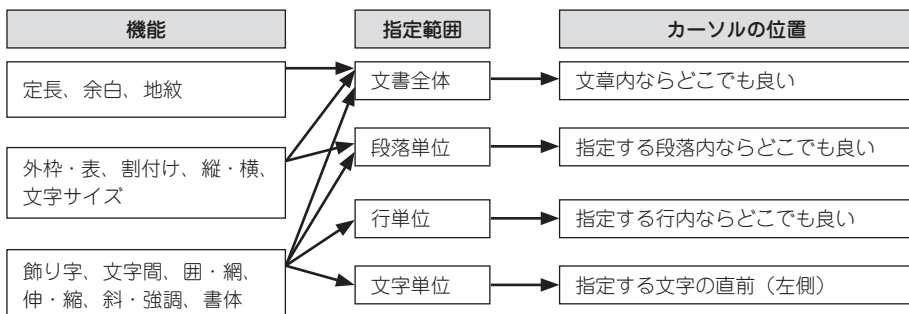

# 編集機能を使う

機能は以下の流れで指定します。

## 1 カーソルを合わせる

文字に指定するときは、指定する文字の直前（左側）にカーソルを合わせます。  
行全体に指定するときはその行に、段落に指定するときはその段落内にカーソルを合わせます。  
文章全体に指定するときは、カーソル位置はどこでもかまいません。  
参照  P.65「指定範囲とカーソルの位置について」

## 2 を押す

### !! 注意 !!



ネガ文字があるときは、機能を指定できません。

## 3 機能を選ぶ

    で目的の機能を選び、 を押します。

編集  
▲縦・横 文字サイズ  
▼書体

## 4 各機能の選択肢を指定する



  で目的の選択肢を選び、 を押します。

例：「書体」の選択肢

漢字書体  
明朝体  
☐ シック  
▼ てがぎ

亜字

## 5 指定した機能の有効範囲を決める

指定した機能の有効範囲を指定します。  
下表を参考に、  で指定する範囲を選び、 を押します。  
指定が終了し、テキスト画面に戻ります。

範囲は？  
☐ この字から  
▼ 文章全体

### ● 飾り字、文字間、罫・網、伸・縮、斜・強調、書体を指定した場合

この字から	カーソルを合わせた位置に「▶」（文字モード指定マーク）が表示され、「▶」直後の文字から行末（または、次の「▶」）まで、指定した機能を反映します。
文章全体	文章全体に、指定した機能を反映します（テキスト画面上は何も変わりません）。
この行	カーソルを合わせた行の行頭に「▶」（文字モード指定マーク）が表示され、「▶」直後の文字から行末まで、指定した機能を反映します。
この段落	カーソルを合わせた段落の行の先頭すべてに「▶」（文字モード指定マーク）が表示され、「▶」直後の文字から行末まで、指定した機能を反映します。

## ●外枠・表、割付け、縦・横、文字サイズを指定した場合

文章全体	文章全体に、指定した機能を反映します（テキスト画面上は何も変わりません）。
この段落	カーソルを合わせた段落に、指定した機能を反映します（テキスト画面上は何も変わりません）。

## ●定長、余白、地紋を指定した場合

有効範囲の画面は表示されません。

手順④で機能を選択した時点で、文章全体に指定した機能を反映します（テキスト画面上は何も変わりません）。

### MEMO

- 「▶」（文字モード指定マーク）は印刷されません。
- 「▶」は削除できます。「▶」を削除すると、その前にある「▶」の指定を反映します。「▶」がない場合は、「文章全体」で指定した内容、または保存値を反映します。
- 各機能のご購入時の状態（初期設定値）はP.68「編集メニュー一覧」で確認できます。また、この設定はP.138「各種の初期値（保存値）を設定する」で変更することもできます。
- 操作を途中でやめるときは、指定の途中で<sup>削除</sup>または各機能のボタンを押し、操作を戻します。
- 一部の指定内容は、インジケータの点灯で確認できます。

参照 P.20「ディスプレイの見かたとはたらき」



































また、各機能のボタンを押しして、機能の選択肢を表示させても確認できます。ネガ表示になっている選択肢が現在の指定内容です。































- 装飾、文字サイズ、または画数の多い文字によっては、文字がツブれることがあります。
- 機能を指定した場合には、プレビューなどでイメージを確認することをおすすめします。

# 編集メニュー一覧

太字は購入時の初期設定値です。

メニュー	最初の選択肢	次の選択肢	次の選択肢
<b>定長</b> ▶ 定長 決まった長さのラベルを作ります。 参照  P.71	<b>数値指定</b> ▶  <b>しない</b> A4ファイル 20cm ▶ B5ファイル 15cm CD・DVDケース 11cm 音楽テープ 9.5cm	<b>定長 数値指定</b> 1.2cm ▶ : 50cm	<b>前寄せ</b> 中寄せ 均等割付け 後寄せ
		<b>前寄せ</b> 中寄せ 均等割付け 後寄せ	
<b>余白</b> ▶ 余白 ラベルの前後の余白を調整します。 参照  P.73	極少 1mm 少なめ 3mm <b>ふつう 10mm</b> 多め 18mm テープ幅の1/3 テープ幅と同じ		
<b>外枠・表</b> ▶ 表組み 表組みのラベルを作ります。 参照  P.74  外枠 飾り枠がつけられます。 参照  P.74	<b>表組み</b> ▶ <b>なし</b> ▶ 外枠 お店外枠 学校外枠 建設外枠 病院外枠	01  02  03  04	
			参照  P.176「外枠一覧表」
<b>割付け</b> ▶ 割付け 各行の文字の配置を指定します。 参照  P.75		<b>前揃え</b> 中揃え 均等割付け 後揃え	

メニュー	最初の選択肢	次の選択肢
<p><b>飾り字</b> ▶</p> <p>飾り字 文字の装飾を指定します。 参照  P.75</p>	<p> 白抜き</p> <p> ふつつ</p> <p> 影文字</p> <p> 白抜き影</p>	
<p><b>文字間</b> ▶</p> <p>文字間 文字間隔を調整します。プロポーショナルは英数字に有効で、「オフ」にすると英数字も全角扱いになります。 参照  P.76</p>	<p><b>ふつつ</b> ▶</p> <p>広い</p> <p>狭い</p> <p>密着</p>	<p>プロポーショナル</p> <p><b>オン</b></p> <p>オフ</p>
<p><b>囲・網</b> ▶</p> <p>囲・網 下線や文字囲み、網かけなどを指定します。 参照  P.76</p>	<p> 訂正線</p> <p> 下線</p> <p> なし</p> <p> 角囲み</p> <p> 丸囲み</p> <p> 網かけ</p> <p> 角囲み網</p> <p> 丸囲み網</p>	
<p><b>伸・縮</b> ▶</p> <p>伸・縮 行中の基本文字サイズに対し、どれだけ大きく（小さく）するかを指定します。 参照  P.77</p>	<p> 細かく</p> <p> 小さく</p> <p> 縮める</p> <p> ふつつ</p> <p> 伸ばす</p>	
<p><b>地紋</b> ▶</p> <p>地紋 定型地紋の入ったラベルを作ります。 参照  P.77</p>	<p><b>なし 00</b></p> <p> 菱形 02</p> <p> カド 04</p> <p> 点網 06</p> <p> 海波 01</p> <p> 桜 03</p> <p> 唐草 05</p> <p> 切抜 07</p>	
<p><b>斜・強調</b> ▶</p> <p>斜・強調 文字を斜体または強調します。 参照  P.77</p>	<p> 斜体</p> <p> 正体</p> <p> 強調</p> <p> 斜強調</p>	
<p><b>縦・横</b> ▶</p> <p>縦・横 文字の向きを指定します。 参照  P.78</p>	<p><b>よこ書き</b>      たて書き</p>	

メニュー	最初の選択肢	次の選択肢	次の選択肢	
<b>文字サイズ</b> ▶ <div style="border: 1px solid black; padding: 5px; margin-top: 10px;"> <b>均等</b>            各行を同じ文字サイズにします。   <b>らく<sup>2</sup></b>            入力文字数に応じて文字サイズを自動調整します。   <b>おまかせフォーマット</b>            各行の文字サイズを、ピクトグラフで表示される組み合わせのように指定します。            参照  P.79         </div>	<b>均等</b> らく <sup>2</sup>  1行 ▶  2行 ▶  3行 ▶  4行 ▶  5行~	<b>(おまかせフォーマット)</b> <b>1行</b>  <b>特大</b>  大  中  小  <b>2行</b>  <b>大大</b>  中中  大細  大小  中小  小中  小大  細大  <b>3行</b>  <b>均等大</b>  均等小  1大  1中  3小  2大  2中  1小  3大  3中  2小  <b>4行</b>  <b>均等</b>  1大  2大  3大  4大		
	<b>書体</b> ▶ <div style="border: 1px solid black; padding: 5px; margin-top: 10px;"> <b>書体</b>            漢字書体とかな書体、英数書体をそれぞれ選択します。            参照  P.80         </div>	<b>漢字書体</b> ▶ 明朝体 <b>ゴシック</b> てがき 丸ゴシック 太ゴシック ポップ体 行書体 隷書体	<b>かな書体</b> ▶ <b>自動</b> 明朝体 ゴシック てがき 丸ゴシック 太ゴシック ポップ体 行書体 隷書体 えれん ハッピー あしび てまり	<b>英数書体</b> <b>自動</b> 明朝体 ゴシック てがき 丸ゴシック 太ゴシック ポップ体 行書体 隷書体 HV体 CR体 BR体 PL体 ST体 CB体



# 編集機能の説明

## ●定長

印刷するラベルの長さを用途や数値で指定します。

長さを指定したあと、ラベル全体に対する文字の印刷位置を選びます。表示されるピクトグラフで位置のイメージを確認できます。

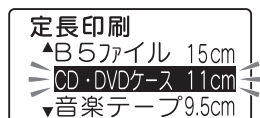

数値指定は、ラベルの長さを数値（1.2cm～50cm）で指定できます。



用途別の定長を選ぶとラベルの長さが自動的に指定されます。お使いになるテープは、下表の「推奨テープ幅」をおすすめします。

用途	長さ	推奨テープ幅
A4ファイル	20cm	12mm
B5ファイル	15cm	12mm
CD・DVDケース	11cm	4mm
音楽テープ	9.5cm	9mm

## MEMO

- 文字数が多く、指定した長さに文章がおさまらないときは、「定長オーバー」と表示され、指定した長さで印刷することができません。文字数を減らしたり、文字サイズの指定で文字の大きさを小さくしてください。
- 定長で指定するラベルの長さは一応の目安です。実際のできあがり長さと完全には一致しません。
- ハーフカットを無効にしている場合は、長さ1.9cm未満のラベルは印刷できません。

## 定長内に文字をおさめる「つめ<sup>2</sup>」機能

「文字サイズ」で「らく<sup>2</sup>」を指定すると、入力文字数に応じて自動的に文字サイズを調整します。この「らく<sup>2</sup>」と「定長」を指定し、定長内に段落をいくつか作って文字を入力した場合、定長で指定した長さに文字がおさまらない場合があります。

そんなとき本機では、定長で指定した長さにおさまるよう文字サイズを自動的に計算し、「らく<sup>2</sup>」を指定した段落の中で、後ろから順に段落単位で文字サイズを小さくする「つめ<sup>2</sup>」機能がはたらきます。

### ① 最後の段落の文字を小さくする (図A→B)

定長に入らない場合はまず、「らく<sup>2</sup>」を指定した段落の中で最後の段落 (⑤) の文字サイズを1段階小さいサイズに置き換えます。これで定長におさまれば自動計算は終わります。

### ② 最後から2番目の段落の文字を小さくする (図B→C)

これでも定長内に入らない場合は、「らく<sup>2</sup>」を指定した段落の中で最後から2番目の段落 (③) の文字サイズを1段階小さくします。

定長で指定した長さにおさまるまで、上記の処理をおこないます。

この処理を繰り返しても定長で指定した長さにおさまらない場合は「入力した文章が長すぎます」と表示されます。定長を指定しなおすか、文字を少なくするなどの操作をおこなってください。

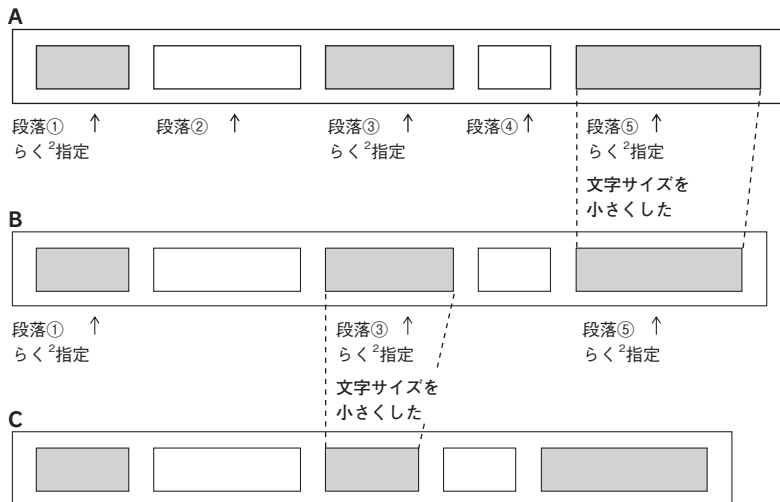

※ 段落②、④が「らく<sup>2</sup>」を指定していない段落です。

## MEMO

- 「らく<sup>2</sup>」を指定していない段落は「つめ<sup>2</sup>」機能ははたらきません。
- 「らく<sup>2</sup>」以外の指定をしても実際の行数が指定と合わず結果的に「均等」になった段落については、「つめ<sup>2</sup>」機能による処理はおこなわれません。

## ●余白

ラベルの前後の余白の長さを指定します。

極少（余白：前後約1mm）



少なめ（余白：前後約3mm）

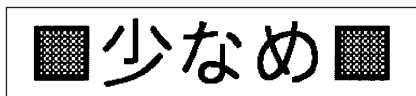

ふつう（余白：前後約10mm）

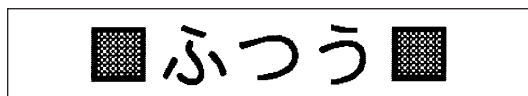

多め（余白：前後約18mm）

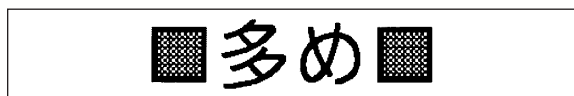

テープ幅の1/3

テープ幅に応じて余白の長さが自動的に少なめに調整されます。印刷するテープの幅の約1/3が前後の余白になります（12mm幅テープであれば余白は前後約4mm）。

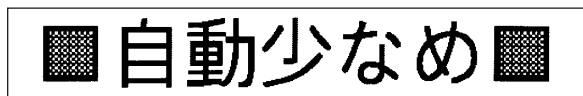

テープ幅と同じ

テープ幅に応じて余白の長さが自動的に多めに調整されます。印刷するテープの幅相当が前後の余白になります（12mm幅テープであれば余白は前後約12mm）。



## MEMO

- ハーフカットを無効にしている場合は、長さ約1.9cm未満のラベルは印刷できません。ラベルの長さが約1.9cm以上になるように定長や余白を設定してください。ハーフカットが有効の場合は、長さ約0.8cm以上のラベルを印刷できます。
- ハーフカットを無効にしている場合は、余白「極少、少なめ、テープ幅の1/3」を指定すると、印刷前にテープがカットされます。4mm、6mm幅テープで余白を「テープ幅と同じ」に指定した場合も、印刷前にテープがカットされます。
- 転写テープでは余白の指定が無効になります。

## ●外枠・表

文章（段落）のまわりに外枠や表組みをつけます。

### なし（ご購入時の初期設定値）

外枠・表組みをつけません。

### 表組み

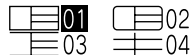

文章（段落）を枠で囲み、行間に横罫線を引きます。  
複数の段落に同じ表組みを指定すると、前後に区切られた表ができます。  
表示されるピクトグラフで表組みの種類を確認できます。  
参照  P.48「段落を増やす（改段落）」

#### 表組み



備品名	RDS
管理番号	1103-U

## MEMO

表組みのラベルの行中にさらに縦罫線を入れたいときは、 を押して表示される記号メニューから「編集」を選択し、その中の  を入力します。



ラベルの行中に縦罫線が入る

備品名	RDS	本館
管理番号	1103-U	

段落1



段落2

テキスト画面に  を入力する

 +  で改段落をして、このように段落2を入力します

 RDS  本館  
 1103-U



## 外枠

文章（段落）のまわりに外枠をつけます。  
表示されるピクトグラフで外枠の種類を確認できます。  
外枠の変更は  でも指定できます。  
参照  P.64「外枠を指定する」

#### 外枠







## MEMO

- 表組み・外枠の種類は、数字ボタンで番号を指定することもできます。  
参照  P.68「編集メニュー一覧」
- 外枠のデザインは「外枠一覧表」を参照してください。  
参照  P.176「外枠一覧表」

## ●割付け

複数行のとき、各行の「揃え」を指定します。





 前揃え（購入時の初期設定値）	行頭を揃えます。
 中揃え	各行の中心を揃えます。
 均等割付け	一番長い行の長さに揃えて他の行を均等に割り付けます。
 後揃え	行末を揃えます。

## MEMO

文字間「密着」が指定されている場合、割付け「均等割付け」を指定しても、文字間「密着」が優先されます。

## ●飾り字

文字の装飾を選択します。

白抜き	ふつう（購入時の初期設定値）
	
影文字	白抜影
	

## MEMO

文字サイズ、または画数の多い文字によっては、文字がツブレることがあります。

## ●文字間

文字の間隔を選びます。

ふつう（購入時の初期設定値）	広い
□□ふつう	□□広い
狭い	密着
□□狭い	□□密着

さらに文字間「プロポーショナル」の「オン/オフ」を選びます。

プロポーショナル オン	世界選抜 1-1 キングFC UEHA選抜 0-2 キングFC
プロポーショナル オフ	世界選抜 1 - 1 キングFC UEHA選抜 0 - 2 キングFC

「プロポーショナル」を「オン」にすると、英数字にプロポーショナルがかかり、文字間を美しく調整して並べます。プロポーショナルとは英数字が美しく見えるように文字間を自動的に調整する機能です。

「プロポーショナル」を「オフ」にすると、プロポーショナル機能が解除され、英数字（半角スペースを含む）をすべて全角文字として扱います。複数行で上下の文字の並びをきちんと揃えたいときは、「プロポーショナル」を「オフ」にしてください。

## MEMO

### 文字間の指定について

- あらかじめ小さくデザインされている文字に「密着」を指定しても、密着しているように見えなことがあります。
- 複数個の外字をつなげたロゴを作るときは、「密着」を指定すると完全につながったロゴが印刷できます。  
参照 P.129「外字を使う」
- 大きい文字では文字間を狭く、小さい文字では文字間を広くとると、美しいラベルになります。

## ●罫・網

文字につける罫みや下線、網などを選びます。

表示されるピクトグラフの画面に「罫・網」の種類を確認できます。

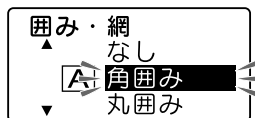

## ●伸・縮

各行の基本文字サイズ（行の大小）は、テープ幅・入力行数・文字サイズの指定によって決まります。伸・縮はこの基本文字サイズに対して相対的な大きさを指定します。

細かく	基本サイズより、2段階小さい文字になります。
小さく	基本サイズより、1段階小さい文字になります。
縮める	横の長さを基本サイズの約0.75倍にします。
ふつう（購入時の初期設定値）	これを選ぶと、基本文字サイズになります。
伸ばす	横の長さを基本サイズの約1.5倍にします。

## MEMO

- 基本文字に対して、よこ書きのラベルでは「下並び」（文字のベースライン揃え）、たて書きのラベルでは「中並び」（センター揃え）となります。
- てがき書体および英数専用書体（HV体・CR体・BR体・PL体・ST体・CB体）はベースラインが他の漢字書体やかな書体と異なるため、「下並び」を指定しても、他の漢字書体やかな書体とベースラインが揃いません。
- 基本文字サイズがすでに小さい場合は、「小さく」「細かく」を指定しても、文字の大きさが変わらない場合があります。
- 各行の基本文字サイズは編集機能の指定で変えられます。  
参照 P.78「●文字サイズ」
- 装飾、文字サイズ、または画数の多い文字によっては、文字がツブレることがあります。
- 細いテープを使っている場合など大きな文字サイズを使えないときに「伸ばす」を指定すると、文字の大きさが少し大きく見え、より目立つラベルになります。

## ●地紋

ラベルの背景全体に地紋をつけます。表示されるピクトグラフで地紋の柄を確認できます。

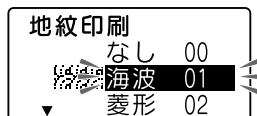

## MEMO

地紋を指定した場合、プレビューで地紋が判読できない、文字が表示されないことがありますが、印刷に影響はありません。

## ●斜・強調

文字の斜体、強調を選択します。

斜体	正体（購入時の初期設定値）	強調	斜強調
斜体	正体	強調	斜強調

## MEMO

文字サイズ、または画数の多い文字によっては、文字がツブレることがあります。

### ●縦・横

文字をたて書きにするか、よこ書きにするかを指定します。

たて書き/よこ書きの変更は **縦・横** でも指定できます。

参照  P.62「ラベルの向きを変更する（縦・横）」

よこ書き（ご購入時の初期設定値）

たて書き

よこ書き

たて書き

### ●文字サイズ

文字サイズの指定は「均等」「らく<sup>2</sup>」「おまかせフォーマット」で指定してください。

**文字サイズ** でも指定できます。

参照  P.61「文字サイズを変更する」

均等 (購入時の 初期設定値)	各行を同じ文字サイズにします。 12mm幅テープ 18mm幅テープ				
	<table border="1"><tbody><tr><td>2nd アルバム発売中!</td><td>お買い上げ特典 サイン会招待券 日時:10月2日 13:00~ 詳しくは店員まで</td></tr></tbody></table>	2nd アルバム発売中!	お買い上げ特典 サイン会招待券 日時:10月2日 13:00~ 詳しくは店員まで		
2nd アルバム発売中!	お買い上げ特典 サイン会招待券 日時:10月2日 13:00~ 詳しくは店員まで				
らく <sup>2</sup>	入力文字数に応じて、文字サイズを自動調整します（フルオート）。 1行のとき：文字数が多くなると自動的に文字サイズを小さくします。 <table border="1"><tbody><tr><td>「テプラ」PRO</td></tr></tbody></table> <table border="1"><tbody><tr><td>簡単・綺麗なラベルが作れる「テプラ」PRO</td></tr></tbody></table> 2行以上のとき：各行の長さがバランスよくなるように文字サイズを自動調整します。 <table border="1"><tbody><tr><td>堀之内 ◆OX0-20XX-20XX</td><td>HORINOUCHI ◆OX0-20XX-20XX</td></tr></tbody></table> テープ幅や行数、文字数の割合に応じて、各行のできあがりの長さができるだけ揃うようにします。また、文字数が多くなってもラベル全体が長くなりすぎないように、文字サイズを自動調整します。	「テプラ」PRO	簡単・綺麗なラベルが作れる「テプラ」PRO	堀之内 ◆OX0-20XX-20XX	HORINOUCHI ◆OX0-20XX-20XX
「テプラ」PRO					
簡単・綺麗なラベルが作れる「テプラ」PRO					
堀之内 ◆OX0-20XX-20XX	HORINOUCHI ◆OX0-20XX-20XX				
おまかせ フォーマット	各行の文字サイズ（行の大小）を、あらかじめ用意された組み合わせの中から選びます（セミオート）。 参照  P.79「おまかせフォーマット（1行～8行）」				



## おまかせフォーマット（1行～8行）

選択肢から文字サイズ（行の大小）を選びます。表示されるピクトグラフで各行の文字のバランスなど、レイアウトを確認できます。

文字サイズ	1行
特大	1/4
大	2/4
中	3/4

## おまかせフォーマット 1行の文字サイズ

□□特大・□□大・□□中・□□小と選んだ場合、テープ幅により次のような文字の大きさと印刷されます。

印刷 サンプル	美	美	美	美	美	美	美
文字サイズ [pt]	H [48]	U [38]	G [26]	L [19]	M [13]	S [10]	P [6]
テープ幅							
24mm	特大	大	中	小	—	—	—
18mm	—	特大	大	中	小	—	—
12mm	—	—	特大	大	中	小	—
9mm	—	—	—	特大	大	中	小
6mm	—	—	—	—	特大	大	中、小
4mm	—	—	—	—	—	—	特大、大、 中、小

### !! 注意 !!

テープに印刷できる文字の大きさに制限があるため、テープ幅や印刷する行数によっては、おまかせフォーマットの一部が機能しないことがあります。

### MEMO

- おまかせフォーマットは、ピクトグラフで表現しています。
- 各行の文字サイズはテープ幅によって異なり、文字サイズインジケータで確認できます。
- 指定した行数と実際に入力された行数が異なる場合は、「均等」で印刷されます。

## ●書体

文字の書体を選びます。かな書体と英数書体で「自動」を選ぶと、漢字書体と同じ書体が選択されます。



明朝体	ゴシック (購入時の初期設定値)
美しい文字	美しい文字
てがき	丸ゴシック
美しい文字	美しい文字
太ゴシック	ポップ体
美しい文字	美しい文字
行書体	隷書体
美しい文字	美しい文字
えれん	ハッピー
うつくしい	うつくしい
あしび	てまり
うつくしい	うつくしい
HV体	CR体
Beautiful	Beautiful
BR体	PL体
Beautiful	Beautiful
ST体	CB体
Beautiful	Beautiful

## 印刷イメージを確認する(プレビュー)

印刷前に、印刷するイメージを表示して、できあがりを確認できます。印刷の失敗を防いで、テープを無駄なく使えます。

### 1 テープカートリッジをセットしているか確認する









実際に印刷するテープカートリッジを正しくセットしてください。テープ幅が異なっていると、印刷イメージを正しく表示できません。

### 2 を押す

印刷イメージが流れるように表示されます。  
プレビューが終わるとテキスト画面に戻ります。

お得な  
初回限

### MEMO

- プレビュー中に 、、、、、 のいずれかのボタンを押すと、押し続けている間だけ表示が止まり、内容をゆっくり確認できます。ボタンを離すとふたたび動き出します。
- プレビューを途中でやめるときは  または  を押してください。
- 定長で指定した長さに文章がおさまらない場合は「定長オーバー」と表示されます。このまま  を押すと、定長を解除してプレビューを強行します。

### !! 注意 !!

- プレビューが表示されるのは、テキスト画面またはビジネスフォーム入力画面のときだけです。
- テープカートリッジをセットしていない、または正しい位置にセットしていないと、「テープ無し!」と表示され、プレビューは表示されません。
- 行数が多く、セットしたテープに印刷できないときは「行数オーバー」または「テープ幅不足」と表示され、プレビューは表示されません。
- QRコードが大きい場合、「QRコード大」が表示され、プレビューは表示されません。
- プレビューは印刷の目安です。実際の印刷結果と完全には一致しないことがあります。

# 印刷する

印刷する前に、テープカートリッジを正しくセットしているか、ACアダプタ（AC1116J）を正しく接続しているかを確認してください。







## 1 （印刷）を押す

「準備中」と表示されたあと、ラベルの長さ、印刷枚数が表示され、印刷が始まります。







印刷が終わるとテープは自動的にカットされます。

長さ	8.0cm
幅	18mm
	1枚

## MEMO

- 印刷を途中でやめるときは  を押してください。
- テープが終了するなど印刷が中断されたときは、印刷再開メニューが表示されます。
- 転写テープがセットされているときは、転写印刷を選択する画面が表示されます。  
参照  「転写テープを印刷する」
- 印刷中に （電源）を押すと印刷を中止し、テープをカットしたあとに電源が切れます。
- 同じラベルの印刷を繰り返すと印刷枚数表示が増加します。印刷枚数の表示は「100枚」の次は「1枚」と表示されます。印刷内容（文字や書式など）を変えたり電源を切ると、自動的に「1枚」に戻ります。
- 地紋印刷時、または余白が以下の条件のときにハーフカットが無効になっていると、印刷前にテープが約19mmカットされます。
  - 余白「極少」、「少なめ」、「テープ幅の1/3」を指定した場合（全テープ幅）
  - 余白「テープ幅と同じ」を指定した場合（4mm、6mm幅テープ）
- 特殊印刷（連続印刷、拡大印刷、鏡文字印刷、りぼん連続印刷）をおこなう場合は、 で印刷します。  
参照  「特殊印刷」
- ハーフカットをするときや、テープ排出時に動作音がしますが、異常ではありません。
- 定長で指定した長さに文章がおさまらない場合は「定長オーバー」と表示されます。このまま  を押すと、定長を解除して印刷を強行します。

## !! 注意 !!

- 耐熱ラベル・アイロンラベル・マグネットテープ・蓄光ラベル・りぼんは自動カットを無効にして印刷してください。そのあと、テープカートリッジを本機から取り出して、カートリッジ側にテープを3mm(りぼんの場合は10mm)程度残し、市販のハサミでまっすぐにカットしてください。  
参照  P.84「印刷時の自動カット/ハーフカットを設定する」、P.144「テープカートリッジを使いわける」
- 耐熱ラベル・アイロンラベル・アイロン転写テープ・マグネットテープ・熱収縮チューブ・ロングテープ・上質紙ラベル・蓄光ラベル・りぼんを使う場合は、ハーフカットを無効にしてください。  
参照  P.84「印刷時の自動カット/ハーフカットを設定する」
- 転写テープは自動でハーフカットが無効になります。  
参照  P.97「転写テープを印刷する」
- ラベルの内容が複雑な場合、印刷までの処理時間が長いことがあります。
- テープ出口には指を入れないでください。
- 印刷が終わるまで絶対にテープを引っ張らないでください。
- ネガ文字、点滅文字は印刷されません。
- テープが終了したままでは印刷できません。新しいテープに交換したあとで、印刷再開メニューから印刷を再開してください。  
参照  P.93「印刷中にテープが終了したら (印刷再開機能)」
- 印刷中には上カバーを開けないでください。印刷中に上カバーを開けると印刷が中断し、カバーを閉じたあとに印刷再開メニューが表示されます。  
参照  P.93「印刷中にテープが終了したら (印刷再開機能)」
- テープ出口付近に印刷したラベルがたまらないように注意してください。
- テープカートリッジをセットしていないとき、または正しい位置にセットしていないときには、「テープ無し!」と表示され、印刷できません。
- 行数が多く、セットされたテープに印刷できないときは「行数オーバー」と表示され、印刷できません。行数を減らすか、より広い幅のテープをセットしてください。
- QRコードが大きい場合、「QRコード大」と表示され、印刷できません。  
参照  P.58「QRコードを入力する」
- 印刷時に表示されるラベルの長さは目安です。誤差が生じることがあります。
- 16mを超える印刷はできません。

# カット設定を変更する

## 印刷時の自動カット/ ハーフカットを設定する

本機には、印刷時に、ラベルを自動的にカットする「自動カット」と、ラベル部分にスリットを入れ、はがしやすくする「ハーフカット」機能があります。

ハーフカットを有効にして印刷すると、ラベル部分にスリットが入るので、はがしやすくなります。ハーフカットが有効になっているときは、ハーフカットのインジケータが点灯します。

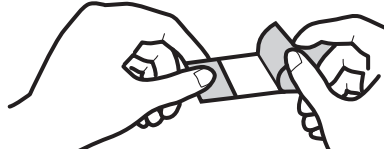

**カット設定** を使うと、印刷時のカット設定を以下の順で切り換えられます。

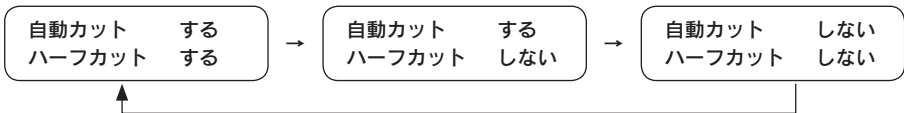

### 1 目的の設定になるまで **カット設定** を押す

**カット設定** を押すたびに選択肢が切り換わります。

カット設定は、ディスプレイのインジケータで確認できます。

参照  P.20「ディスプレイの見かたとはたらき」

**シフト** を押しながら **カット設定** を押すと、選択肢が逆順で切り換わります。

自動カットとハーフカットを有効にする

自動カット する  
ハーフカット する

「自動カット する/ハーフカット する」と表示された場合は、自動カットとハーフカットが有効になります。

自動カットを有効、ハーフカットを無効にする

自動カット する  
ハーフカット しない

「自動カット する/ハーフカット しない」と表示された場合は、自動カットは有効になり、ハーフカットのみ無効になります。

自動カットとハーフカットを無効にする

自動カット しない  
ハーフカット しない

「自動カット しない/ハーフカット しない」と表示された場合は、自動カットとハーフカットが無効になります。

## !! 注意 !!

- 本機のカッターでカットできない耐熱ラベル・アイロンラベル・マグネットテープ・蓄光ラベル・りぼんを使う場合は、自動カットを無効にして印刷してください。

参照  P.144「テープカートリッジを使いわせる」

- ハーフカットのできない耐熱ラベル・アイロンラベル・アイロン転写テープ・マグネットテープ・熱収縮チューブ・ロングテープ・上質紙ラベル・蓄光ラベル・りぼんを使う場合は、ハーフカットを無効にして印刷してください。

参照  P.144「テープカートリッジを使いわせる」

- 転写テープは自動でハーフカットが無効になります。

## MEMO

「カット設定」からはハーフカット連続の設定はできません。「印刷設定」メニューから「ハーフカット連続」を選び、設定してください。

参照  P.101「ハーフカット連続を設定する」

# カドを丸く仕上げる(オートトリマー)

ラベルをトリマー差込み口に挿入すると、ラベルのカドを丸く仕上げることができます。「カド丸仕上げ」にすると、見栄えがよいばかりでなく、ラベルがカドからはがれにくくなります。

お得なセット!  
初回限定版Box

9mm、12mm、18mm幅テープのとき  
ラベルのカドを片側ずつ仕上げます。

- 1 ラベルの片側をトリマー差込み口の左右どちらかのガイドに沿わせ、つきあたるまで差し込む

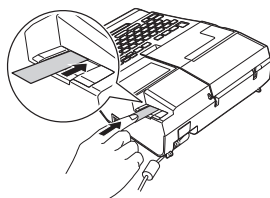

- 2 数回カット音がしたら、ラベルを抜く

- 3 ラベルの反対側をガイドに沿わせ、同様にカットする

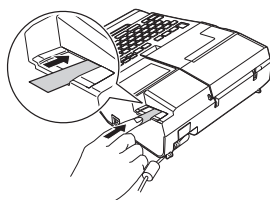

24mm幅テープのとき  
左右のカドが同時にカットされます。

- 1 ラベルの左右をトリマー差込み口のガイドに沿わせ、つきあたるまで差し込む

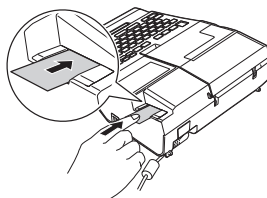

- 2 数回カット音がしたら、ラベルを抜く

## MEMO

- ハーフカットのスリットが入っているラベルは、スリット部分を折り曲げ、トリマー差込み口に差し込んでください。

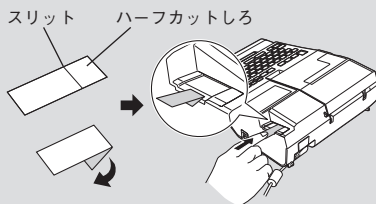

- ご購入時、「トリマーカバー」に製造工程での切断検査の切りクズが残っていることがあります。



## !! 注意 !!

- 印刷中および上カバーが開いているときはオートトリマーが作動しません。
- ラベルはトリマーガイドに沿わせてまっすぐ差し込んでください。
- ラベルはつき当たるまでしっかりと差し込んでください。
- オートトリマーにラベルを差し込んだままラベルを左右に動かさないでください。途中で引っかかり、うまくカドが丸くカットされないことがあります。
- トリマー差込み口には、シャープペンシルやクリップなどラベル以外のものを入れないでください。オートトリマーが故障する原因となります。
- 4mm 幅、6mm 幅ラベルには、オートトリマーを使用できません。別売のトリマー（RT36W）を使ってカットしてください。

参照  P.12「別売品のご案内」

- 耐熱ラベル・アイロンラベル・マグネットテープ・熱収縮チューブ・上質紙ラベル・マスキングテープ「mt」ラベル・蓄光ラベル・りぼんはカットできませんので、オートトリマーに差し込まないでください。

参照  P.144「テープカートリッジを使いわせる」

# ラベルを貼る

印刷したラベルの裏紙をはがして貼ります。

## 1 裏紙をはがす

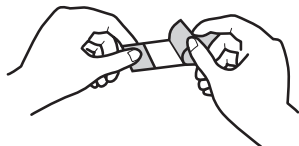

ハーフカットを有効にしておけば、ラベル部分のみをカットするので、裏紙をはがしやすくなります。

参照 P.84「印刷時の自動カット / ハーフカットを設定する」

## 2 しっかりとこすって貼り付ける



## !! 注意 !!

- ラベルの種類によっては、裏紙はがれにくいものがあります。
- ラベルにシンナーなどの溶剤をかけたり、とがったもので激しくこすると、ラベルが破れたり、はがれたり、文字がカスレたりすることがあります。
- 白インクラベルの文字の部分を金属でこすると文字が黒くなりますが、消しゴムなどで軽くこするとともに戻ります。
- 凹凸のあるところに貼ると、はがれやすくなります。
- ぬれていたり、油やホコリで汚れているところには、貼れなかったりはがれやすくなります。
- ペンなどで書き込まれた上にラベルを貼ると、ペンのインクがラベルに浸透し、表示がそこなわれることがあります。
- 雨、日光が直接あたる場所など、使用環境によってはラベルの劣化を早めるおそれがあります。
- 人体、生き物、公共の場所や他人の持ち物などにはラベルを貼らないでください。

### ● 「テブラ」で得られるラベルについて

塩化ビニールのように可塑剤入り材料など被着体の材質、環境条件、貼り付け時の状況などによっては、ラベルの色が変わる、はがれる、文字が消える、被着体からはがれない、ノリが残る、ラベルの色が下地にうつる、下地がいたむなどの不具合が生じることがあります。使用目的や接着面の材質を充分確認してからご使用ください。なお、これらによって生じた損害および逸失利益などにつきましては、当社ではいっさいその責任を負えませんのであらかじめご了承ください。

## MEMO

- 印刷したラベルのカドを丸くすることができます。  
参照 P.86「カドを丸く仕上げる（オートトリマー）」
- 「テブラ」PROテープカートリッジには、接着ラベル以外にも、用途に合わせてさまざまなラベルが用意されています。  
参照 P.144「テープカートリッジを使いわける」  
同梱のテープカタログや当社ホームページ (<http://www.kingjim.co.jp/>) をご覧ください。



## テープ幅より大きなラベルを作る（拡大印刷）

印刷内容を2倍、3倍、4倍、5倍、6倍に拡大し、部分ごとに分けて印刷することでテープ幅より大きなラベルが作れます。できあがったラベルは貼り合わせて使用してください。

「2倍印刷」なら上下2枚で1組、「3倍印刷」なら上中下3枚で1組のラベルになります。

大きさを指定したあとに、「1/2」「1/3」などを選ぶと、1組のうちの該当する部分の1枚だけを印刷できます。

●拡大印刷の種類（サンプルは12mm幅のラベルです）

（印刷）による  
通常の印刷



2倍印刷

2倍拡大



2/2



1/2

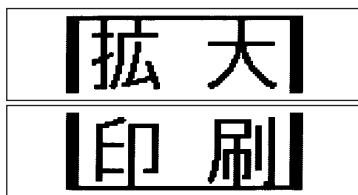

3倍印刷

3倍拡大



3/3



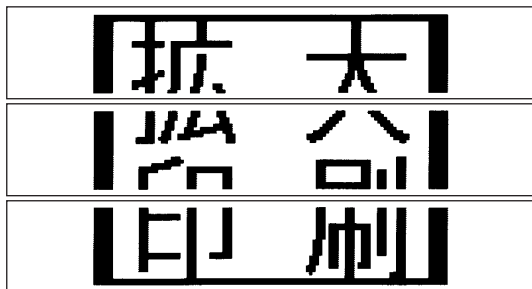

1/3



2倍、3倍と同様に4倍印刷は4枚、5倍印刷は5枚、6倍印刷は6枚のラベルの組み合わせになります。

例：3倍に拡大して印刷をする

1 文章を入力し、を押す  
「特殊印刷」メニューが表示されます。

2 「拡大印刷」を選び、を押す

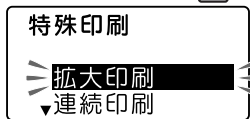

3 「3倍印刷」を選び、を押す

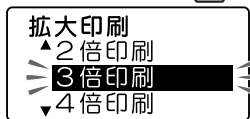

4 「3/3」を選び、を押す



「3/3」が指定され、「特殊印刷」メニューに戻ります。

5 「印刷実行？」を選び、を押す

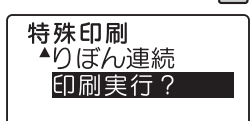

3枚1組のラベルが印刷されます。

6 テープを貼り合わせる





上下の余白をカッターなどで切り、貼り合わせてください。

## !! 注意 !!

特殊印刷は「特殊印刷」メニューの「印刷実行？」を選択したときのみ実行されます。 (印刷) では通常の印刷がおこなわれます。

## MEMO

- 操作を途中でやめるときは、またはを押し、操作を戻します。
- ビジネスフォームで作成したラベルは拡大印刷機能が表示されません。
- 「拡大印刷」で作ったラベルを貼り合わせたとき、多少のズレが生じることがあります。
- 長い文章を「拡大印刷」で印刷しようとすると全長が16mを超えて印刷できないことがあります。ラベルの文字数を減らすか、文章を2組に分けるなど指定をしておいてください。
- 「拡大印刷」は通常の印刷内容を2倍～6倍にする機能です。そのため、定長を指定した場合に「拡大印刷」をおこなうと、指定した長さの2倍～6倍のラベルが印刷されます。
- 画面に表示されるテープの長さは、通常の印刷時の長さです。「拡大印刷」で印刷すると、表示される長さの2倍～6倍の長さのラベルが印刷されます。

拡大印刷	テープ幅	テープ長さ	使用するテープ量
2倍印刷	約2倍	約2倍	約4倍
3倍印刷	約3倍	約3倍	約9倍
4倍印刷	約4倍	約4倍	約16倍
5倍印刷	約5倍	約5倍	約25倍
6倍印刷	約6倍	約6倍	約36倍

例えば「3倍印刷」で印刷をおこなうと、 (印刷) による通常の印刷に比べて、幅が約3倍、長さが約3倍のラベルになるので、使用するテープ量は約9倍になります。

## 参考

### カラフルな3倍印刷

「3倍印刷」の上中下をそれぞれ違う色の同じ幅のテープに印刷してカラフルなラベルを作ってみましょう。ただし違う色のテープで印刷をおこなうと、長さが若干異なる場合があります。また、テープカートリッジを入れ換える際にはテープをセットしたあとに、必ずテープ送りをおこなってください。

## 同じラベルを連続して印刷する（連続印刷）

同じラベルを指定した枚数分だけ続けて印刷します。

例：同じラベルを3枚連続して印刷する

1 文章を入力し、を押す  
「特殊印刷」メニューが表示されます。

2 「連続印刷」を選び、を押す

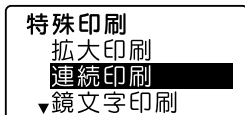

3 「枚数指定」を選び、を押す

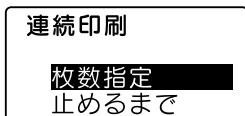

印刷枚数を指定する画面になります。  
「止めるまで」を選択した場合は、「特殊印刷」メニューに戻ります（手順⑥へ）。

4 印刷枚数を入力し、を押す  
入力できる枚数は1～99枚です。



「特殊印刷」メニューに戻ります。

5 「印刷実行？」を選び、を押す

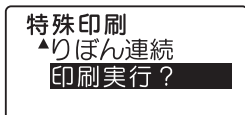



印刷が開始されます。  
1枚目の印刷が終了するとテープがカットされ、同様に2枚目、3枚目が印刷されます。  
手順③で「止めるまで」を選択した場合は、枚数を印刷したあと、いずれかのボタンを押して印刷を停止します。

### !! 注意!!

- 特殊印刷は「特殊印刷」メニューの「印刷実行？」を選択したときのみ実行されます。  
（印刷）ボタンでは通常の印刷がおこなわれます。
- 連続印刷をするときは、テープ出口付近にラベルがたまらないように注意し、こまめにラベルを取り除いてください。テープ出口付近にラベルをためておくと、同じラベルを再度カットするおそれがあります。
- 連続印刷中にテープが終了した場合は、正しく印刷されなかったラベルから再度印刷することができます。  
参照 P.93「印刷中にテープが終了したら（印刷再開機能）」

### MEMO

- 操作を途中でやめるときは、またはを押し、操作を戻します。
- 「連続印刷」メニューの「止めるまで」を選択した場合、最大100枚まで印刷を続けます。印刷を停止したいときは、いずれかのボタンを押してください。
- 指定した枚数のラベルの全長が16mを超える場合は印刷できません。枚数を減らすか、文字数を減らすなどしてラベルの長さを短くしてください。
- ビジネスフォームでは、連続印刷できるのは20枚までです。
- 連番指定された文章を連続印刷すると、連続番号の入ったラベルが枚数分印刷されます。  
例えば、初期値「1」繰り返し回数1回の連番を3枚連続して印刷すると、「1」「2」「3」というラベルが連続して印刷されます。  
参照 P.53「連番を入力する」
- 印刷中に画面で表示される印刷枚数は、実際の枚数よりも遅れて表示され、印刷終了時に、指定した枚数まで表示されない場合があります。

## 印刷中にテープが終了したら（印刷再開機能）

テープが終了するなど印刷が中断されたときは、テープ終了エラーメッセージが表示されます。



### 1 新品のテープカートリッジをセットし、上カバーを閉じる

「印刷再開」メニューが表示されます。

### 2 印刷実行？を選ぶ

正しく印刷されなかったラベルから再度印刷が始まります。  
連続印刷の場合は、指定した枚数まで続けて印刷されます。

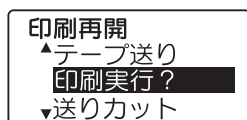

## MEMO

- テープカートリッジをセットした直後は、テープのたるみを取るため、必ず「テープ送り」または「送りカット」をしてください。
- 2で  を押すと、印刷を再開せずにテキスト画面に戻ります。

## !! 注意 !!

印刷していたテープ幅と、新しくセットしたテープ幅が異なる場合は、印刷を再開することができません。エラーメッセージが表示されますので、正しい幅のテープをセットしてください。  
参照  P.156「エラーメッセージが表示されたときは」

# 鏡文字を印刷する

入力した文字を鏡像反転させて印刷します。

## ●鏡文字印刷

する（鏡像）



しない（正像）

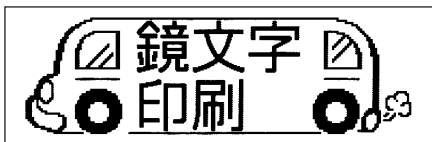

- 1 文章を入力し、**特殊印刷**を押す  
「特殊印刷」メニューが表示されます。

- 2 「鏡文字印刷」を選び、**選択実行**を押す

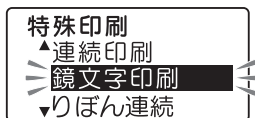

- 3 「する」を選び、**選択実行**を押す

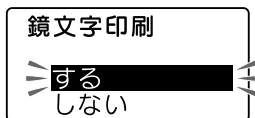

「特殊印刷」メニューに戻ります。

- 4 「印刷実行？」を選び、**選択実行**を押す

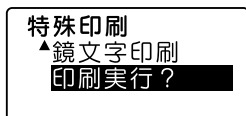

鏡文字ラベルが印刷されます。

## !! 注意 !!

特殊印刷は「特殊印刷」メニューの「印刷実行？」を選択したときのみ実行されます。  
**印刷**（印刷）では通常の印刷がおこなわれます。

## MEMO

- 操作を途中でやめるときは、**削除** または **特殊印刷** を押し、操作を戻します。
- 転写テープがセットされているときは、印刷時に転写印刷を選択できるため、鏡文字印刷を指定する必要はありません。  
参照 [P.97](#)「転写テープを印刷する」



# 指定したラベルの長さに、同じ文章を繰り返し印刷する(りぼん連続印刷)

指定したラベルの長さに、同じ文章を繰り返し印刷します。

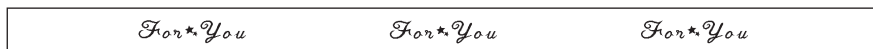

① 繰り返したい文章を入力し、**特殊印刷**を押す  
「特殊印刷」メニューが表示されます。

② 「りぼん連続」を選び、**選択実行**を押す

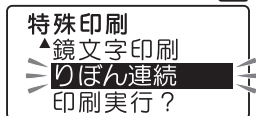

③ 「する」を選び、**選択実行**を押す

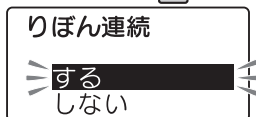

④ 「りぼんの長さ」を指定し、**選択実行**を押す  
5.0cm ~ 99cm の範囲で指定できます。長さは数字ボタンでも指定できます。



⑤ 「文章の間隔」を指定し、**選択実行**を押す  
1.0cm ~ 99cm の範囲で指定できます。長さは数字ボタンでも指定できます。



特殊印刷メニューに戻ります。

⑥ 「印刷実行？」を選び、**選択実行**を押す

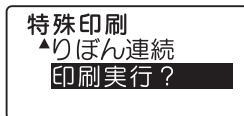

ラベルが印刷されます。

## MEMO

- 操作を途中でやめるときは、**削除**または**特殊印刷**を押し、操作を戻します。  
指定するりぼんの長さは一応の目安です。実際のできあがり長さと完全には一致しません。
- 「りぼん連続」は、りぼん以外のテープでも使用できます。
- 「カット設定」の設定に関わらず、「りぼん連続」では自動カットはおこなわれません。

## !! 注意 !!

- 特殊印刷は「特殊印刷」メニューの「印刷実行？」を選択したときのみ実行されます。**印刷**では通常の印刷がおこなわれます。
- 「りぼん連続」で「する」を選ぶと、連続印刷、拡大印刷、鏡文字印刷を指定することができなくなります。連続印刷、拡大印刷、鏡文字印刷をおこなう場合は、「りぼん連続」を「しない」に設定してください。

## 指定した長さでテープ送りをする（送り長指定）

長さを指定してテープを空送りします。ラベルの前や後ろに余白が必要なときや複数文章の印刷で途中に空白を入れたいときに利用してください。

例：りぼんを使ったラッピングなどに

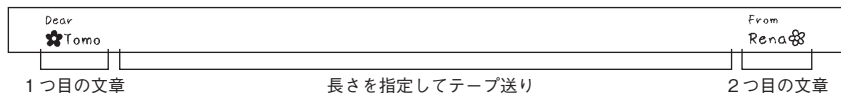
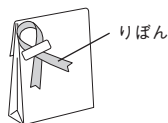

1 1つ目の文章を入力して、を押す

### !! 注意 !!

続けて「送り長指定」をする場合は、「カット設定」で自動カットをオフにしてください。  
参照 P.84「印刷時の自動カット / ハーフカットを設定する」

2 を押しながら （＝テープ送り）を押す  
「テープ送り」メニューが表示されます。

3 で「送り長指定」を選び、を押す



4 で送る長さを指定する  
2.0cm ～ 99cm の範囲で指定できます。  
長さは数字ボタンでも指定できます。

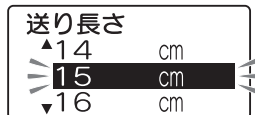

5 を押す  
指定した長さでテープ送りします。  
続けて2つ目の文章を入力して、印刷します。

### MEMO



- 「送り長さ」は一応の目安です。実際のできあがり長さとは完全には一致しません。
- 操作を途中でやめるときは、を押します。
- 「カット設定」の設定にかかわらず、「送り長指定」では自動カットはおこなわれません。

# 転写テープを印刷する

転写テープをセットしているときは、印刷時に転写印刷を指定できます。

## 転写印刷を指定する

### ① 転写テープのカートリッジを本機にセットする

テープカートリッジをセットした直後は、を押したままを押し、「テープ送り」または「送りカット」をしてください。

### ② 文字を入力する

### ③ を押す

「転写印刷」メニューが表示されます。

### ④ 「する」を選び、を押す



上下逆さまになった「鏡像」で印刷されます。  
印刷終了後、テープは自動的にカットされます。

## !! 注意 !!

- 本機では、転写テープの「識別シール」を読み取り、転写テープを認識します。「識別シール」をはがしたり、「識別シール」の上に余分なラベルを貼ると、間違えて識別されることがあります。

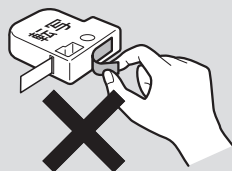

- テープを本機にセットしたら、必ず一度「テープ送り」または「送りカット」をしてインクリボンのたるみをとってください。
- 転写テープで転写印刷を「しない」で印刷すると、印刷結果が正像になります。このラベルを転写すると、転写結果が「鏡像」になりますのでご注意ください。
- 転写テープは自動でハーフカットが無効になります。
- 転写テープは自動で印刷速度が遅くなります。
- 転写しやすいように、余白は自動的に多めに印刷されます。

## 転写テープの文字を転写する

### ① 机などの平面に転写する紙面を置き、紙面の上に転写テープを文字が正しく読める面を上にして置く

### ② テープの余白をしっかりと押さえ、付属の転写スティックでテープの上から1文字ずつついでにこする

### ③ 上から見て、文字が白っぽく変わったら、転写完了

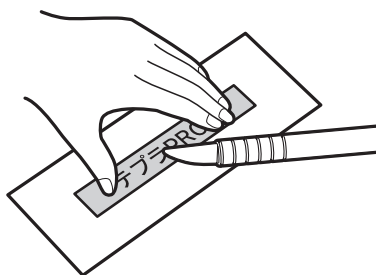

# 最近印刷した文章を呼び出す

本機は、最近印刷した文章を最大10件まで記憶しており、ファイル登録をし忘れた場合でも呼び出せます。

## 印刷履歴を呼び出す

① **シフト**を押しながら**フォーム**（=印刷履歴）を押す  
「印刷履歴」メニューが表示されます。

② 「呼出」を選び、**選択実行**を押す

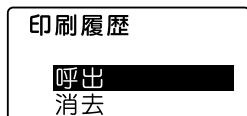

③ **↑**、**↓**で文章番号を選び、**選択実行**を押す

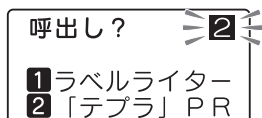

④ 内容を確認し、**選択実行**を押す



文章が呼び出され、テキスト画面に表示されます。

### !! 注意 !!

- 印刷履歴を呼び出すと、直前まで作成していた文章は失われ、復活できません。必要な文章は先にファイルに登録してください。
- 特殊印刷やビジネスフォームの印刷などは印刷履歴の対象になりません。
- 文字数の多い文章の場合、履歴件数が10件にならないことがあります。また、QRコードを含むなど、ラベルの情報量によっては印刷履歴に記録されないことがあります。

### MEMO

- ネガ文字があるときは操作できません。
- ファイル番号は数字ボタンでも選択できます（手順③）。
- 操作を途中でやめるときは、**削除** または **フォーム** を押し、操作を戻します。

## 印刷履歴を消去する

① **シフト**を押しながら**フォーム**（=印刷履歴）を押す  
「印刷履歴」メニューが表示されます。

② 「消去」を選び、**選択実行**を押す

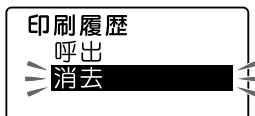

③ **↑**、**↓**で文章番号を選び、**選択実行**を押す

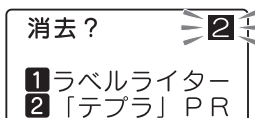

④ 内容を確認し、**選択実行**を押す

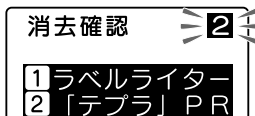

印刷履歴が消去されます。

### !! 注意 !!

消去した印刷履歴は復活できません。

### MEMO

- ネガ文字があるときは操作できません。
- ファイル番号は数字ボタンでも選択できます（手順③）。
- 操作を途中でやめるときは、**削除** または **フォーム** を押し、操作を戻します。

# 印刷設定

**シフト**を押しながら **特殊印刷** (=印刷設定) を押すと、印刷速度や印刷濃度の設定を変更できます。

## 印刷設定メニュー一覧

**太字**は購入時の初期設定値です。

メニュー	最初の選択肢
<b>印刷設定</b> <b>印刷濃度</b> ▶ 印刷濃度 印刷の濃さを設定します。 参照  P.100	-3 : <b>ふつう</b> : +3
<b>印刷速度</b> ▶ 印刷速度 ACアダプタ使用時の印刷速度を選択します。 参照  P.100	<b>高速印刷</b> 低速印刷
<b>ハーフカット連続</b> ▶ ハーフカット連続 「ハーフカット」機能有効時に、ラベルをつなげるか、1枚ずつ切り離すかを設定します。 参照  P.101	<b>つなげる</b> 切り離す
<b>リセット</b> ▶ リセット 印刷設定を初期設定値にします。 参照  P.102	<b>実行?</b>

## 印刷濃度を調整する

印刷濃度は「-3～ふつう～+3」の7段階で設定できます。印刷が薄いときや濃いときに調整してください。通常は「ふつう」でご使用ください。

- 1 **シフト**を押しながら**特殊印刷**（＝印刷設定）を押す

「印刷設定」メニューが表示されます。

- 2 「印刷濃度」を選び、**選択実行**を押す

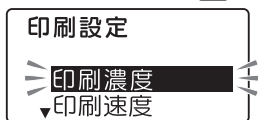

- 3 濃度を調整し、**選択実行**を押す

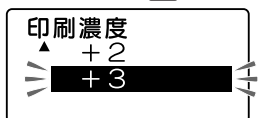

印刷濃度が設定されます。

### MEMO

- ネガ文字があるときは操作できません。
- 操作を途中でやめるときは、**削除**または**特殊印刷**を押し、操作を戻します。
- 本機は温度センサーを内蔵しており、印刷ヘッドの温度に合わせて印刷濃度が一定になるように自動調整されます。
- 印刷濃度を「ふつう」以外に設定すると、電池の消耗が激しくなったり、印字がツブレたりカスレたりすることがあります。また、まれにラベルの文字がはがれやすくなる場合がありますのでご注意ください。
- 耐熱ラベル・上質紙ラベル・アイロン転写テープ・グレー文字ラベル・蓄光ラベル・ギフトシールで印字がカスレた場合は「+3」に設定してください。  
参照 [P.144](#)「テープカートリッジを使いわける」
- 印刷濃度は全文消去や電源OFFでは初期値に戻りません。この操作によって設定しなおすか、印刷設定のリセット、本機の初期化をおこなってください。  
参照 [P.102](#)「印刷設定をリセットする」  
参照 [P.140](#)「本機を初期化する」

## 印刷速度を設定する

印刷結果にムラやカスレが生じるなどきちんと印刷できないときは、印刷速度を調整してください。

- 1 **シフト**を押しながら**特殊印刷**（＝印刷設定）を押す

「印刷設定」メニューが表示されます。

- 2 「印刷速度」を選び、**選択実行**を押す



「印刷速度」メニューが表示されます。

- 3 「高速印刷」または「低速印刷」を選び、**選択実行**を押す

印刷速度が設定されます。

### MEMO

- 上質紙・マスキングテープ「mt」ラベル・りぼん・ギフトシールを使う場合は「低速印刷」に設定してください。
- 「印刷速度」はACアダプタ使用時の印刷速度のみ設定することができます。設定した印刷速度は、電池で使用する場合には反映されません。
- 転写テープを使用する場合は、自動的に印刷速度が遅くなります。
- 印刷条件によっては、印刷中に印刷速度が遅くなる場合があります。

## ハーフカット連続を設定する

「ハーフカット」機能有効時に連続印刷をおこなうときに、ラベルをつなげるか、1枚ずつ切り離すかを設定します。

### ハーフカット連続でつながったラベルを作る

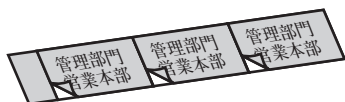

- 1 **カット設定**で「自動カット する/ハーフカット する」を選ぶ

自動カット する  
ハーフカット する

自動カットとハーフカットが有効になります。

- 2 **シフト**を押しながら**特殊印刷**（=印刷設定）を押す  
「印刷設定」メニューが表示されます。

- 3 「ハーフカット連続」を選び、**選択 実行**を押す

印刷設定  
▲印刷速度  
ハーフカット連続  
リセット

- 4 「つなげる」を選び、**選択 実行**を押す

ハーフカット連続  
つなげる  
切り離す

ハーフカット連続で「つなげる」に設定され、テキスト画面に戻ります。

### ハーフカット連続で切り離れたラベルを作る

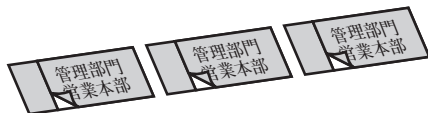

左の手順④で「切り離す」を選ぶと、ハーフカット連続で「切り離す」に設定され、テキスト画面に戻ります。

ハーフカット連続  
つなげる  
切り離す

### MEMO

カット設定で「自動カット しない/ハーフカット しない」または「自動カット する/ハーフカット しない」を選択している場合は、ハーフカット連続の設定は無効になります。

# 印刷設定をリセットする

印刷設定をご購入時の状態（初期設定値）に戻します。

① **シフト**を押しながら**特殊印刷**を押す  
「印刷設定」メニューが表示されます。

② 「リセット」を選び、**選択 実行**を押す



③ 「実行？」を選び、**選択 実行**を押す

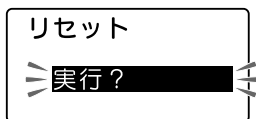

「印刷設定」で設定した内容が初期設定値になります。

## MEMO

- ネガ文字があるときは操作できません。
- 操作を途中でやめるときは、**削除 取消**または**特殊印刷**を押し、操作を戻します。



## ビジネスフォームを使う

ビジネスフォームを使うと「ファイルの背見出し」や「備品管理」などビジネスでよく使う、決められたレイアウトのラベルを簡単に作ることができます。

フォームの種類によっては、異なる入力ラベルを複数枚まとめて作成できるので大変便利です。

### ビジネスフォーム見本

#### ■ インデックス（たて書・よこ書）

ラベルの真ん中を折って使うインデックスラベルを複数枚まとめて作成できます。

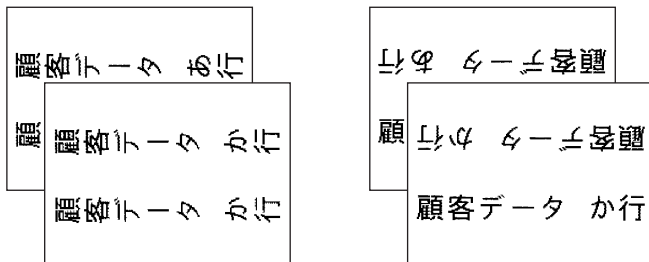

#### ■ 背見出し（簡単）

「たて書き」で「1行」の背見出しラベルを複数枚まとめて作成できます。

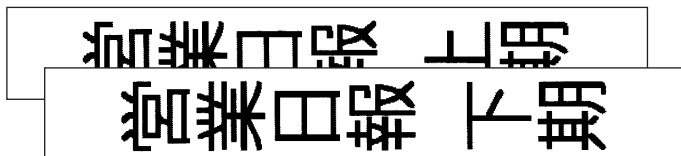

#### ■ 背見出し（管理用）

「題名」と「管理部門」「廃業日」をきれいにレイアウトした背見出しラベルを作成できます。

「管理部門」「廃業日」は別の項目に書き換えることもできます。

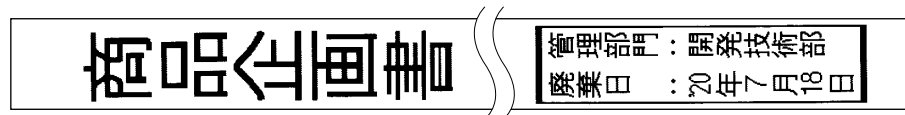

#### ■ 備品管理（備品）

「備品名」「管理番号」「購入日」「管理部門」を表組みにした備品管理ラベルを作成できます。

項目名は網掛け印刷され、本格的な雰囲気になります。入力時に「項目名変更」を選択すると、項目名を書き換えることもできます。

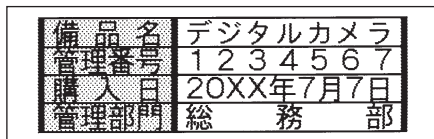

### ■ 備品管理（ケーブル）

ケーブルに巻き付けて表示するケーブルラベル（1行表示）を複数枚まとめて作成できます。「備品管理（ケーブル）」は24mm幅のテープに対応しています。



### ■ 定ピッチ

固定ピッチのフォームです。長さを揃えた複数のラベルを作る場合に便利です。

営業部 2F 内線 2012	経理部 3F 内線 3012	管理部 3F 内線 3114	受付 内線 1001	会議室 401 内線 0401	社員食堂 別館2F 内線 9012
-------------------	-------------------	-------------------	---------------	--------------------	----------------------

### ■ 値札（税込・抜/込）

値札ラベル用のフォームです。お使いになるテープ幅に合ったラベルの長さを選択したあと、本体価格と税率を入力することで、税込み価格を自動計算して表示します。

「値札（税込）」は9～24mm幅、「値札（抜/込）」は12～24mm幅のテープに対応しています。

無糖コーヒー ¥213(税込)
--------------------

無糖コーヒー ¥198 (税込 ¥213)
-----------------------------

# ラベルの作りかた（ビジネスフォーム）

ビジネスフォームを使ったラベルは以下の流れで作成します。

## 1 使用するフォームを決める

使いたいビジネスフォームを選んでください。

参照 P.103「ビジネスフォーム見本」

## 2 フォームを押す

「フォーム」メニューが表示されます。

## 3 「ビジネスフォーム」を選ぶ

↑ ↓ でビジネスフォームを選び、を押します。



## 4 目的のフォーム名を選ぶ

フォーム名を選び、を押します。



インデックスの場合は、このあと「たて書」または「よこ書」を選択します。

背見出しの場合は、このあと「簡単」または「管理用」を選択します。

備品管理の場合は、このあと「備品」または「ケーブル」を選択します。

定ピッチの場合は、このあと列ごとの区切り線を「点線」「実線」「なし」から選択します。

値札の場合は、このあと「税込」または「抜／込」を選択します。

参照 P.107「ビジネスフォームメニュー一覧」

## 5 設定項目が表示された場合は、項目を選ぶ

長さや入力項目の選択画面が表示されたフォームは、項目を選び、を押します。

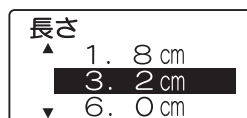

## 6 ガイドに従って文字を入力する

入力ガイドの後ろ（右側）にカーソルを合わせ、通常のテキスト画面と同じように文字を入力します。

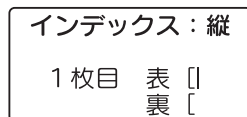

### !! 注意 !!

入力画面にある「1枚目 表」「1枚目 裏」などの項目名は入力案内のためのガイドであり、画面上に表示されるだけで印刷はされません。

## MEMO

- **シフト**を押しながら**削除** (=全消去) を押すと、入力した内容の全文消去ができます。背見出し・管理用および備品管理・項目名の画面では、「初期状態に戻す」も選択できます。
- 入力画面で**編集**を押すと、ラベルを装飾することができます。指定可能な機能は、「背見出し」「インデックス」「備品管理」「定ピッチ」には飾り字、文字間、書体、伸・縮、罫・網、斜強調の6種類です。「値札」には編集機能のうち文字モードの書体のみが指定可能ですが、指定できるのはカーソルが品名にある場合に限りです。
- 「値札」で入力できる本体価格は¥0～¥999,999です。また、入力できる税率は、0%～99%です。
- 自動計算される税込価格は、小数点以下切り捨てで計算されます。

## 7 印刷する

参照  P.82「印刷する」

### !! 注意 !!

- ビジネスフォームで作成した文章は電源を切っても保持されていますが、ファイル登録はできません。
- 長さを指定するビジネスフォームでは、指定した長さにおさまらない場合は「定長オーバー」が表示されます。**削除** ボタンを押して印刷を中止し、文字数を減らすか「伸・縮」で文字を小さくするなどの指定をしてください。そのまま**選択**または**印刷** (印刷) を押すと、定長を解除して印刷します。
- ビジネスフォームでは、連続印刷は最大20枚までの対応となります。

# ビジネスフォームメニュー一覧

太字は購入時の初期設定値です。

メニュー	最初の選択肢	次の選択肢	次の選択肢
インデックス	▶ たて書 よこ書	▶ 長さ	入力
		▶ 1.8cm <b>3.2cm</b> 6.0cm 8.0cm 11cm	▶ 1枚目 表 [ ] ▶ 1枚目 裏 [ ] ▶ 2枚目 表 [ ] ▶ 2枚目 裏 [ ] ▶ : ▶ 12枚目 表 [ ] ▶ 12枚目 裏 [ ]
背見出し	▶ 簡単	▶ 入力	
		▶ 1枚目 [ ] ▶ 2枚目 [ ] ▶ : ▶ 10枚目 [ ]	
備品管理	▶ 管理用	▶ 長さ	入力
		▶ <b>B5ファイル15cm</b> ▶ A4ファイル20cm	▶ 題名 [ ] ▶ 項目1 [管理部門 : ] ▶ 項目2 [廃棄日 : ]
備品管理	▶ 備品	▶ 備品管理	入力
		▶ 入力	▶ 備品名 [ ] ▶ 管理番号 [ ] ▶ 購入日 [ ] ▶ 管理部門 [ ]
		▶ 項目名変更	▶ 入力 ▶ 項目1 [備品名 ▶ 項目2 [管理番号 ▶ 項目3 [購入日 ▶ 項目4 [管理部門
	▶ ケーブル	▶ 長さ	入力
		▶ 1.4cm <b>2.0cm</b> ▶ 2.6cm	▶ 1枚目 [ ] ▶ 2枚目 [ ] ▶ : ▶ 10枚目 [ ]

活用

メニュー	最初の選択肢	次の選択肢	次の選択肢
定ピッチ	▶	点線 ▶	長さ
		実線 ▶	3.0mm ▶
値札	▶	なし ▶	・ ・ ▶
			24.0mm ▶
			入力
			1列目上 [
			1列目下 [
			2列目上 [
			:
			10列目上 [
			10列目下 [
		税込 ▶	長さ
			3.0cm ▶
			3.8cm ▶
			6.5cm ▶
			8.5cm ▶
		抜/込 ▶	長さ
			2.4cm ▶
			4.0cm ▶
			5.0cm ▶
			入力
			品名 [
			本体価格 ¥ [
			税率 % [

# デザインフォームを使う

本機にはオフィスや店舗、工場向けなどさまざまなシーンで使えるデザインフォームが登録されています。呼び出してそのまま印刷することもできますが、入力内容や装飾を変更して印刷することもできます。

例：「可燃ごみ」のラベル



## ラベルの作りかた（デザインフォーム）

デザインフォームを使ったラベルは以下の流れで作成します。



### 1 使用するデザインフォームを決める

使いたいデザインフォームを選んでください。  
参照 P.184「デザインフォーム一覧表」

### 2 を押す

「フォーム」メニューが表示されます。



### 3 「デザインフォーム」を選ぶ

  でデザインフォームを選び、 を押します。

フォーム



デザインフォーム  
ビジネスフォーム

### 4 デザインフォームの分類を選ぶ

  で目的のデザインフォームが含まれる分類を選び、 を押します。  
選択肢を指定する画面になります。

デザインフォーム  
施設  
オフィス  
▼お店

### 5 使用するデザインフォームを指定する

  で目的のデザインフォーム名を選び、 を押します。

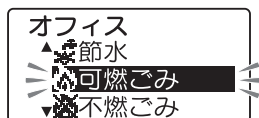

## !! 注意 !!

デザインフォームを呼び出すと、テキスト画面に入力した文章は消えてしまいます。デザインフォームを呼び出す前に、必要な文章はファイルに登録してください。  
参照 P.114「ファイルに登録する」

## MEMO

操作を途中でやめるときは、**削除** または **フォーム** を押し、操作を戻します。

### 6 内容を修正する

呼び出したデザインフォームの内容を修正したい場合には、必要に応じて文字や記号を削除して内容を変更します。

例：

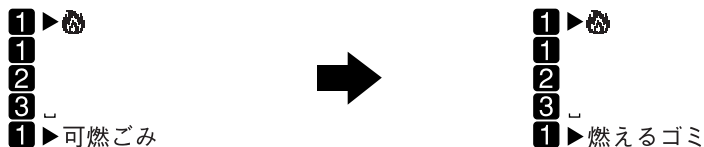

## MEMO

- 操作を途中でやめるときは、**削除** または **フォーム** を押し、操作を戻します。
- デザインフォームで指定されている編集機能の指定は変更できません。

### 7 印刷する

参照 P.82「印刷する」





















# デザインフォームメニュー一覧

太字は購入時の初期設定値です。

メニュー	最初の選択肢		
施設 ▶	<ul style="list-style-type: none"> <li> 案内所</li> <li> 救護所</li> <li> 男子</li> <li> スロープ</li> <li> 消火器</li> <li> 非常口</li> <li> 禁煙</li> <li> 駐車禁止</li> <li> かけ込み禁止</li> <li> 飲めない</li> <li> 撮影禁止</li> <li> 障害物注意</li> <li> 滑面注意</li> <li> 感電注意</li> <li> 立つ（左側）</li> </ul>	<ul style="list-style-type: none"> <li> <b>情報コーナー</b></li> <li> 警察</li> <li> 女子</li> <li> 飲料水</li> <li> 非常電話</li> <li> 広域避難場所</li> <li> 火気厳禁</li> <li> 自転車禁止</li> <li> さわるな</li> <li> 携帯禁止</li> <li> フラッシュ</li> <li> 上り段差注意</li> <li> 転落注意</li> <li> 指示</li> <li> 立つ（右側）</li> </ul>	<ul style="list-style-type: none"> <li> 病院</li> <li> お手洗</li> <li> 身障者用設備</li> <li> 喫煙所</li> <li> 非常ボタン</li> <li> 禁止</li> <li> 進入禁止</li> <li> 立入禁止</li> <li> 捨てるな</li> <li> 電子機器禁止</li> <li> 注意</li> <li> 下り段差注意</li> <li> 天井に注意</li> <li> 静かに</li> </ul>
オフィス ▶	<ul style="list-style-type: none"> <li> PC電源</li> <li> 職場きれいに</li> <li> 開放厳禁</li> <li> 節電</li> <li> 不燃ごみ</li> <li> 備品管理票</li> </ul>	<ul style="list-style-type: none"> <li> <b>エアコン</b></li> <li> 社外秘</li> <li> 本日休暇です</li> <li> 節水</li> <li> ケーブル</li> <li> QR備品管理</li> </ul>	<ul style="list-style-type: none"> <li> 紙節約</li> <li> 印刷面を上</li> <li> 離席中</li> <li> 可燃ごみ</li> <li> 回覧の捺印</li> </ul>
お店 ▶	<ul style="list-style-type: none"> <li> お会計</li> <li> 両替</li> <li> ラッピング</li> <li> 先に食券を</li> <li> 砂糖</li> <li> 喫煙席</li> <li> 触れないで</li> <li> 防犯カメラ</li> <li> ご覧ください</li> <li> 年中無休</li> <li> 入荷待ち</li> <li> 係員</li> </ul>	<ul style="list-style-type: none"> <li> <b>カード支払い</b></li> <li> レシート不要</li> <li> 募金</li> <li> 呼び鈴</li> <li> 塩</li> <li> 無線LAN</li> <li> 携帯電話禁止</li> <li> <b>NEW</b> 新商品</li> <li> 店長おすすめ</li> <li> お手洗</li> <li> 休憩所</li> <li> ペット禁止</li> </ul>	<ul style="list-style-type: none"> <li> 現金払い</li> <li> レジ袋</li> <li> 配達</li> <li> トレイ置き場</li> <li> 禁煙席</li> <li> 当店HP</li> <li> 飲食禁止</li> <li> パンフレット</li> <li> 故障中</li> <li> 並ぶ</li> <li> 警備員巡回中</li> </ul>
建設 ▶	<ul style="list-style-type: none"> <li> ヘルメット</li> <li> 安全規則</li> <li> 作業中</li> </ul>	<ul style="list-style-type: none"> <li> <b>安全着用</b></li> <li> 指差呼称</li> <li> 開口部注意</li> </ul>	<ul style="list-style-type: none"> <li> <b>+</b> 5S運動</li> <li>  立ち入り禁止</li> <li> <b>+</b> 血液型ラベル</li> </ul>

活用

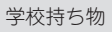
工場	▶	 安全確認  高温部注意  指挟まれ注意  物を置かない  土足厳禁	 ミス防止  巻き込み注意  現場を離れる  スイッチ切る  責任者ラベル	 手順確認  切断注意  整理整頓  保護帽着用
病院	▶	 診察中  診察券提示  マスク着用	 緊急時ボタン  荷物はこちら  医療廃棄物	 待合室  必要事項記入
お名前	▶	 オフィス名札  店舗名札	 住所・氏名	 学校持ち物

## MEMO

ラベルのデザインは、「デザインフォーム一覧表」を参照してください。  
 参照 P.184「デザインフォーム一覧表」

# 文章を呼び出す・登録する（ファイル）

作成した文章をファイルとして登録しておけば、必要に応じて呼び出し、変更や印刷ができます。ファイルには、文字とレイアウトなどラベルの状態がそのまま登録されます。

## ファイルメニュー一覧

**ファイル**のメニュー一覧（**太字**は購入時の初期設定値です。）

メニュー	最初の手続き	機能	参照ページ
あて名 ▶	修正	登録したあて名を修正します	P.119
	<b>登録</b>	あて名を登録します	P.118
	消去	登録したあて名を消去します	P.119
	複写	登録したあて名を複写します	P.120
	印刷	登録したあて名ラベルを印刷します	P.120
ファイル ▶	呼出	登録した文章を呼び出します	P.115
	<b>登録</b>	作成した文章を保存します	P.114
	消去	登録した文章を消去します	P.116
名前 ▶	<b>登録</b>	名前を登録します	P.123
	修正	登録した名前を修正します	P.124
	印刷	登録した名前ラベルを印刷します	P.125
	消去	登録した名前を消去します	P.124
辞書 ▶	<b>登録</b>	辞書を登録します	P.126
	消去	登録した辞書を消去します	P.127

## MEMO

- ファイルとあて名、名前は、同じエリアに保管されています。本機には、約5,000文字（最大で99個のファイル、ファイル名を含む）を登録することができますが、たくさんの文章をファイルしていたり、あて名を登録していると、登録できるファイルの件数が少なくなります。
- データがいっぱいで登録できない場合は「メモリーがいっぱいで登録できません」と表示されます。不要なファイルやあて名、名前を削除してください。

# ファイルを登録する

1 を押す

「ファイル」メニューが表示されます。

2 「ファイル」を選び、 を押す



3 「登録」を選び、 を押す

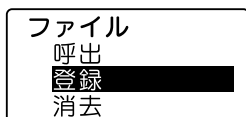

4 で登録番号を選び、 を押す

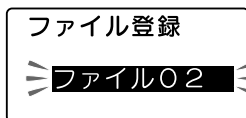

5 ファイル名を入力し、 を押す

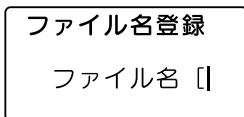

15文字まで入力できます。入力しなくても登録できます。

6 内容を確認し、 を押す

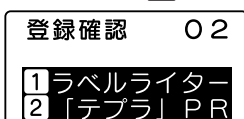

「登録実行」と表示されます。

## MEMO

- ネガ文字があるときは操作できません。
- ファイル登録番号は数字ボタンでも選択できます（手順④）。
- 操作を途中でやめるときは、 または を押し、操作を戻します。
- ファイルは99件まで登録できます。
- データがいっぱいで登録できない場合は「メモリーがいっぱいで登録できません」と表示されます。不要なファイルやあて名、名前を削除してください。
- 本機には、約5,000文字（最大で99個のファイル、ファイル名を含む）を登録することができますが、ファイル、あて名、名前は登録エリアが共有のため、たくさんのあて名や名前を登録していると、登録できるファイルの件数が少なくなります。
- ビジネスフォームの文章は登録できません。

# ファイル呼び出し

現在のテキスト画面の文章を置き換える「上書き呼出し」と、現在の文章に別段落で挿入する「連結呼出し」があります。

「上書き呼出し」を選ぶと、テキスト画面の文章は全文消去され、呼び出したファイルの文章と置き換わります。「連結呼出し」を選ぶと、カーソルのある段落の直後に新しい段落として呼び出したファイルの文章が挿入されます。ただし、カーソルが段落1の1行目の行頭マークにある場合は、カーソルのある段落の前に、新しい段落として呼び出したファイルの文章が挿入されます。

① **ファイル** を押す  
「ファイル」メニューが表示されます。

② 「ファイル」を選び、**選択実行** を押す



③ 「呼出」を選び、**選択実行** を押す

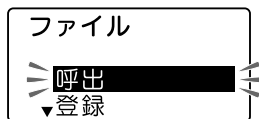

④ **↑** **↓** で番号を選び、**選択実行** を押す

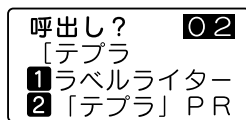

⑤ 内容を確認し、**選択実行** を押す  
**←** **↑** **↓** **→** で文章を確認できます。



⑥ 「上書き呼出し」「連結呼出し」のいずれかを選び、**選択実行** を押す

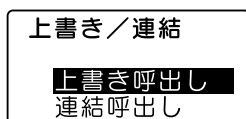

文章が呼び出され、テキスト画面に表示されます。

## !! 注意 !!

- 「上書き呼出し」を選ぶと、テキスト画面で作成していた文章は失われ、復活できません。必要な文章は先にファイルに登録してください。
- 「連結呼出し」の場合は、連結によって入力できる文章の制限をオーバーしても、そのまま呼び出します。オーバーした部分は自動的に文末から削除されます。
- 入力できる文章は約175文字です。

## MEMO

- ネガ文字があるときは操作できません。
- ファイル番号は数字ボタンでも選択できます（手順④）。
- 操作を途中でやめるときは、**削除** または **ファイル** を押し、操作を戻します。
- テキスト画面に文章がない状態で呼び出した場合は、手順⑤で文章が呼び出されます。

# ファイルを消去する

① **ファイル** を押す  
「ファイル」メニューが表示されます。

② 「ファイル」を選び、**選択 実行** を押す



③ 「消去」を選び、**選択 実行** を押す

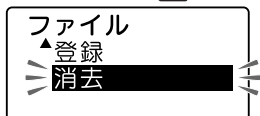

④ **↑** **↓** で番号を選び、**選択 実行** を押す

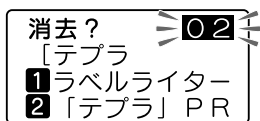

⑤ 内容を確認し、**選択 実行** を押す  
**←** **↑** **↓** **→** で文章を確認できます。



ファイルが消去されます。

## !! 注意 !!

消去したファイルは復活できません。

## MEMO

- ネガ文字があるときは操作できません。
- ファイル番号は数字ボタンでも選択できます（手順④）。
- 操作を途中でやめるときは、**削除 実行** または **ファイル** を押し、操作を戻します。

# 名前や語句を登録する(あて名/名前/辞書)

## あて名ラベルを作る

あて名として郵便番号や住所、名前などを登録しておく、決められたレイアウトのあて名ラベルをまとめて印刷できます。

### ■ 登録できる項目とあて名ラベル

101-0031  
東京都千代田区東神田二丁目10番18号  
株式会社キングジム 開発部  
山岸 正樹 様



項目	入力内容	入力可能文字
〒番号(郵便番号)	[101-0031	8文字
住所1	[東京都千代田区東神田二丁目10番18号	20文字
住所2	[	20文字
会社	[株式会社キングジム	20文字
部署	[開発部	20文字
氏名	[山岸 正樹	20文字
〒  (カスタマバーコード)	[10100312-10-18	20文字

バーコードに入力した内容は、カスタマバーコードとして印刷されます。

参照  P.121「カスタマバーコードについて」

本機内に登録できるあて名は約5,000文字(最大99件のあて名)です。

### !! 注意 !!

郵便番号に入力した先頭の5桁に対応する住所を、「住所1」に自動的に入力できます。郵便番号変換は、2015年5月時点のデータをもとにおこなっています。そのため、お客様が入力したい住所が候補として表示されない場合もありますのであらかじめご了承ください。

### MEMO

あて名印刷時は、「御中」または「様」が自動的に付きます。あて名登録時に氏名を入力しないと、会社名または部署名の後ろに「御中」、氏名まで入力すると氏名の後ろに「様」が付きます。

氏名入力なし：「御中」が付きます





101-0031  
東京都千代田区2  
株式会社キングジム  
開発部 御中

氏名入力あり：「様」が付きます

101-0031  
東京都千代田区2  
株式会社キングジム  
開発部  
山岸 正樹 様

活用

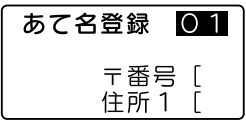
## あて名を登録する

- 1 **ファイル**を押す  
「ファイル」メニューが表示されます。
- 2 「あて名」を選び、**選択実行**を押す  

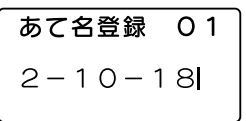
- 3 「登録」を選び、**選択実行**を押す  

- 4 **↑**、**↓**で登録番号を選び、**選択実行**を押す  

- 5 郵便番号を入力する  

- 6 **変換スペース**を押す  
郵便番号に対応する都道府県と市区町村名の候補が表示されます。

- 7 地名が正しいときは、**選択実行**を押す  
  
地名が違うときは、**←**、**↑**、**↓**、**→**で適切な地名を選びます。
- 8 住所1を入力し、**選択実行**を押す
- 9 住所2、会社名、部署名、氏名を入力し、**選択実行**を押す
- 10 必要に応じてカスタマバーコードを入力する  
  
カスタマバーコードの項目で**変換スペース**を押すと、郵便番号が自動的に入力されます。続けて住所部分を入力します。  
参照 P.121「カスタマバーコードについて」
- 11 全項目入力後、**選択実行**を押す  
「登録実行」と表示されます。

### MEMO

- 未入力の項目があっても登録できます。
- ネガ文字があるときは操作できません。
- 登録番号は数字ボタンでも選択できます（手順④）。
- 項目入力中に**選択実行**を押すと、カーソルが次の項目へ移動します。カスタマバーコードの項目で**選択実行**を押すと、あて名を登録できます。
- 操作を途中でやめるときは**削除**または**ファイル**を押し、操作を戻します。
- たくさんの文章をファイルしていたり、あて名を登録していると、登録できるあて名の件数が少なくなります。データがいっぱいで登録できない場合は「メモリーがいっぱいで登録できません」と表示されます。不要なファイルやあて名、名前を削除してください。



## あて名を修正する

① **ファイル** を押す  
「ファイル」メニューが表示されます。

② 「あて名」を選び、**選択 実行** を押す

③ 「修正」を選び、**選択 実行** を押す



④ **↑** **↓** で番号を選び、**選択 実行** を押す

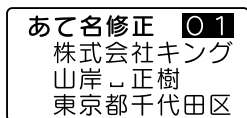

⑤ 内容を修正し、**選択 実行** を押す

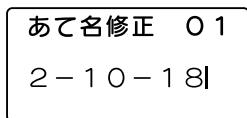

カスタマバーコードの項目で **選択 実行** を押すと、「修正実行」と表示されます。

### MEMO

項目入力中に **選択 実行** を押すと、カーソルが次の項目へ移動します。カスタマバーコードの項目で **選択 実行** を押すと、あて名を登録できます。

### MEMO

- ネガ文字があるときは操作できません。
- 登録番号は数字ボタンでも選択できます（手順④）。
- 操作を途中でやめるときは、**削除 実行** または **ファイル** を押し、操作を戻します。

## あて名を消去する

① **ファイル** を押す  
「ファイル」メニューが表示されます。

② 「あて名」を選び、**選択 実行** を押す

③ 「消去」を選び、**選択 実行** を押す

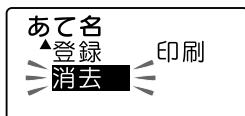

④ **↑** **↓** で番号を選び、**選択 実行** を押す

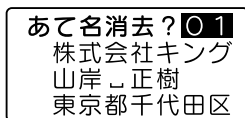

⑤ 内容を確認し、**選択 実行** を押す

**←** **→** で文章を確認できます。

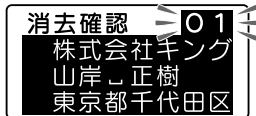

あて名が消去されます。

### !! 注意 !!

消去したあて名は復活できません。

## あて名を複写する

① **ファイル** を押す  
「ファイル」メニューが表示されます。

② 「あて名」を選び、**選択 実行** を押す

③ 「複写」を選び、**選択 実行** を押す

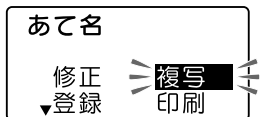

④ **↑** **↓** で複写元の番号を選び、**選択 実行** を押す

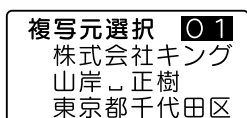

⑤ 内容を確認し、**選択 実行** を押す  
**←** **→** で文章を確認できます。

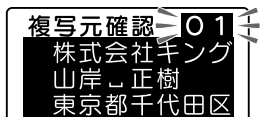

⑥ **↑** **↓** で複写先の番号を選び、**選択 実行** を押す

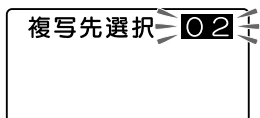

⑦ 内容を確認し、**選択 実行** を押す

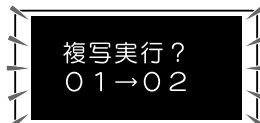

あて名が複写されます。

## あて名ラベルを印刷する

① **ファイル** を押す  
「ファイル」メニューが表示されます。

② 「あて名」を選び、**選択 実行** を押す

③ 「印刷」を選び、**選択 実行** を押す



④ 印刷する範囲を選び、**選択 実行** を押す

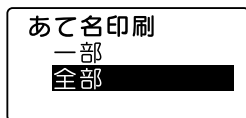

一部：1件のみ印刷  
全部：すべてを印刷  
「全部」を選んだ場合は、印刷がはじまります。  
「一部」の場合は次の手順であて名を選びます。

⑤ **↑** **↓** で番号を選び、**選択 実行** を押す

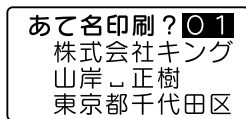

あて名が印刷されます。

### MEMO

あて名印刷時は、「御中」または「様」が自動的に付きます。

### MEMO

- ・ネガ文字があるときは操作できません。
- ・登録番号は数字ボタンでも選択できます（複写操作の手順④、印刷操作の手順⑤）。
- ・操作を途中でやめるときは **削除** または **ファイル** を押し、操作を戻します。

# カスタマバーコードについて

郵便局では、郵便番号とあて名を合わせた情報からバーコードを作成し、処理していますが、差し出し側があらかじめバーコードを印刷することもできます。このバーコードを「カスタマバーコード」といいます。

本機では、郵便番号と住所表示番号を入力するだけで、「カスタマバーコード」を印刷することができます。

## MEMO

- 「カスタマバーコード」は印刷する義務はありません。
- 「カスタマバーコード」は7桁郵便番号時のみご利用いただけます。
- 「カスタマバーコード」、「カスタマバーコード割引制度」などの利用についての詳細は、お客様の配達を受け持つ郵便局におたずねください。

## カスタマバーコード指定の基本ルール

カスタマバーコードを印刷する場合、「あて名登録」の「カスタマバーコード (〒)」欄に「郵便番号」+「住所表示番号」を入力します。基本ルールを以下に示します。

**例：**千葉県鎌ヶ谷市右京塚  
東3丁目20-5 鈴木・A&bコーポB604号

- 住所データを次のAとBの部分に分割する  
住所A：「郵便番号」で指定される町域名まで  
住所B：町域名以降の住所
- 住所Aを郵便番号に置き換える  
〔-〕（ハイフン）は省略
- 住所Bにあるアルファベットの小文字は大文字に置き換える
- データ内にある以下の文字は取り除き、後ろのデータを詰める  
「&」（アンパサンド）「/」（スラッシュ）「・」（中黒）「.」（ピリオド）
- ③および④で処理したデータから、算用数字、ハイフンおよび連続していないアルファベットを抜き出す
- 抜き出された文字の前にある下記の文字等は、ハイフン1文字に置き換える  
「漢字」、「かな文字」、「カナ文字」、「漢数字」、「空白」、「2文字以上連続したアルファベット文字」
- ⑥の置き換えで、ハイフンが連続する場合は1つにまとめる
- 先頭がハイフンの場合は取り除く
- アルファベットの前後にあるハイフンを取り除く
- ②で処理したデータに⑨で処理したデータをつなげる

	「郵便番号」	「住所B」
	XXX-XXXX	東3丁目-20-5 鈴木・A&bコーポB604号
②の処理	XXXXXXXX	
③の処理		東3丁目-20-5 鈴木・A&BコーポB604号
④の処理		東3丁目-20-5 鈴木ABコーポB604号
⑤の処理	3	-20-5 B604
⑥の処理		東 丁目 鈴木ABコーポ
	「-」に置き換え	
⑥の処理後		-3--20-5-B604
⑦の処理		-3-20-5-B604
⑧の処理		3-20-5-B604
⑨の処理		3-20-5B604
⑩の処理	XXXXXXXX3-20-5B604	

活用

## カスタマバーコードの記入例

- 漢数字が「丁目」「丁」「番地」「号」「地割」「線」「の」「ノ」の前にある場合は、住所Bとし、算用数字に変換して指定します。

**例**：東京都青梅市河辺町十一丁目六番地一  
永井タワー601  
郵便番号：xxx-xxxx  
住所B：十一丁目六番地一永井タワー601  
バーコード [xxxxxxxx11-6-1-601]

**例**：北海道帯広市稲田町南七線西28  
郵便番号：xxx-xxxx  
住所B：七線西28  
バーコード [xxxxxxxx7-28]

- 連続していないアルファベットは指定しますが、算用数字に続くアルファベット1文字「F」（ビル等の階数表示の略）については指定しません。  
もし、「F」以降に指定対象となるデータがある場合は、「F」はハイフンに置き換えます。

**例**：茨城県日立市宮田町6丁目7-14  
ABCビル2F  
郵便番号：xxx-xxxx  
住所B：6丁目7-14ABCビル2F  
バーコード [xxxxxxxx6-7-14-2]

**例**：茨城県日立市宮田町6丁目7-14  
ABCビル2F201号室  
郵便番号：xxx-xxxx  
住所B：6丁目7-14ABCビル2F201号室  
バーコード [xxxxxxxx6-7-14-2-201]

- アルファベットの前後にあるハイフンは取り除きます。また、アルファベットの前後にあるハイフンを取り除いた結果、アルファベットが2文字以上連続してもアルファベットは取り除きません。

**例**：神戸市中央区港島中町9丁目7-6  
南シティA棟1F1号  
郵便番号：xxx-xxxx  
住所B：9丁目7-6南シティA棟1F1号  
バーコード [xxxxxxxx9-7-6A1-1]

**例**：京都府綾部市青野町綾部6-7  
LプラザB106  
郵便番号：xxx-xxxx  
住所B：6-7LプラザB106  
バーコード [xxxxxxxx6-7LB106]

- バーコードの合計桁数が20文字を超えた場合、以降の文字については切り捨てます。

**例**：札幌市中央区南四条西29丁目1524-23  
第2山瀬ハウス501  
郵便番号：xxx-xxxx  
住所B：29丁目1524-23第2山瀬ハウス  
501  
バーコード [xxxxxxxx29-1524-23-2-501]

### MEMO

本機ではバーコードは20文字まで入力できます。

# 名前を登録する

名前データを登録します。名前は名前番号01～40(40件)の番号に順に登録します。

名前は、グループに登録し、1件だけで印刷することも、グループでまとめて印刷することもできます。

わたなべのりひろ  
**渡辺了洋**

## 1 [ファイル]を押す

「ファイル」メニューが表示されます。

## 2 「名前」を選び、[選択実行]を押す



## 3 「登録」を選び、[選択実行]を押す



## 4 名前(氏と名)を入力し、[選択実行]を押す

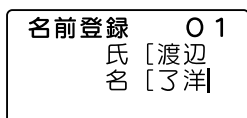

各7文字まで入力できます。

## 5 ふりがなを確認し、[選択実行]を押す

ふりがな修正 01  
氏 [わたなべ  
名 [のりひろ]

必要に応じてふりがなを修正します。

## 6 登録するグループを選び、[選択実行]を押す

グループ登録  
グループ無  
▼グループ1

グループに登録しない場合は「グループ無」を選びます。

## 7 内容を確認し、[選択実行]を押す

登録確認 01  
渡辺了洋  
わたなべのりひろ  
グループ無

「名前登録実行」と表示されます。

## MEMO

- ネガ文字があるときは操作できません。
- 操作を途中でやめるときは、[削除]または[ファイル]を押し、操作を戻します。
- たくさんの文章をファイルに登録していたり、あて名を登録していると、登録できる名前の件数が少なくなります。データがいっぱいで登録できない場合は「メモリーがいっぱいで登録できません」と表示されます。不要なファイルやあて名、名前を削除してください。

活用

## 名前を修正する

① **ファイル** を押す  
「ファイル」メニューが表示されます。

② 「名前」を選び、**選択** を押す

③ 「修正」を選び、**選択** を押す



④ 名前の1文字目の行（あ行～わ行）を選び、**選択** を押す

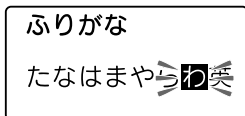

先頭文字がアルファベットのときは「英」、  
かな・英数以外の場合は「他」を選択します。

⑤ **↑** **↓** で名前を選び、**選択** を押す

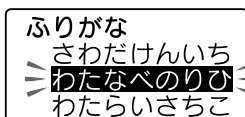

⑥ 内容を確認し、**選択** を押す

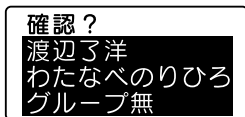

⑦ 内容を修正する

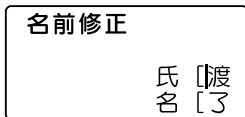

名前、ふりがな、グループをそれぞれ修正  
します。

## 名前を消去する

① **ファイル** を押す  
「ファイル」メニューが表示されます。

② 「名前」を選び、**選択** を押す

③ 「消去」を選び、**選択** を押す



④ 名前の1文字目の行（あ行～わ行）を選び、**選択** を押す

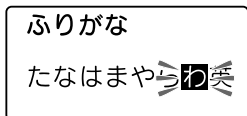

先頭文字がアルファベットのときは「英」、  
かな・英数以外の場合は「他」を選択します。

⑤ **↑** **↓** で名前を選び、**選択** を押す

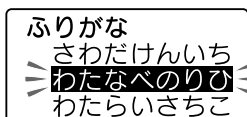

⑥ 内容を確認し、**選択** を押す

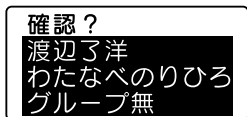

⑦ 消去を確認し、**選択** を押す

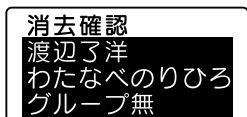

名前が消去されます。

### !! 注意 !!

消去した名前は復活できません。

## MEMO

- ・ネガ文字があるときは操作できません。
- ・操作を途中でやめるときは、**削除** または **ファイル** を押し、操作を戻します。

# 名前ラベルを印刷する

名前は、1件ごとのほか、グループごとや、全件まとめて印刷できます。

① **ファイル**を押す  
「ファイル」メニューが表示されます。

② 「名前」を選び、**選択実行**を押す

③ 「印刷」を選び、**選択実行**を押す



④ 印刷する範囲を選び、**選択実行**を押す

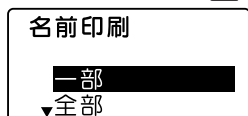

一部：1件のみ印刷

全部：すべての名前を印刷

グループ1/2：選択したグループ内のすべての名前を印刷

「全部」または「グループ」を選んだ場合は、ラベル指定の画面になります（手順⑧）。

「一部」の場合は次の手順で名前を選びます。

⑤ 名前の1文字目の行（あ行～わ行）を選び、**選択実行**を押す

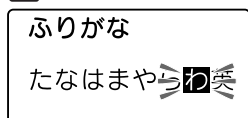

先頭文字がアルファベットのときは「英」、かな・英数以外の場合は「他」を選択します。

⑥ **↑** **↓** で名前を選び、**選択実行**を押す

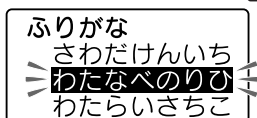

⑦ 内容を確認し、**選択実行**を押す

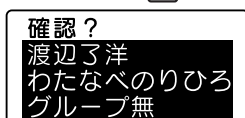

⑧ そのまま印刷する場合は「おまかせ」を選び、**選択実行**を押す

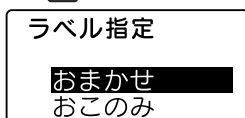

「おこのみ」を選ぶと、定長印刷、書体、飾り字、斜体・強調、ふりがなの有無が指定できます。

⑨ 「印刷実行?」を選び、**選択実行**を押す

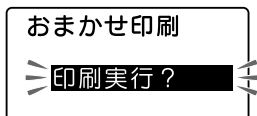

名前ラベルが印刷されます。

## MEMO

- ネガ文字があるときは操作できません。
- 操作を途中でやめるときは、**削除** または **ファイル** を押し、操作を戻します。

## !! 注意 !!

4mm幅テープでは「ふりがな」が入力されていても、名前1行のラベルが印刷されます。

9mm幅テープ（「ふりがな」あり）

9mm幅テープ（「ふりがな」なし）

4mm幅テープ

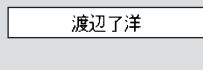
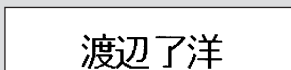
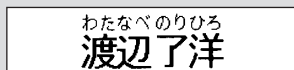

## 変換できない語句を登録する（辞書の登録）

難しい人名や熟語など一度に漢字変換することが難しい「語句」を辞書登録しておく、通常の漢字変換と同じ操作で、簡単に変換できます。辞書には、最大30個登録できます。

例：「特許出願書（とつきよしゆつ）」を登録する

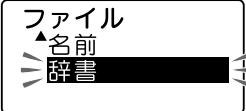
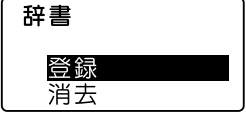
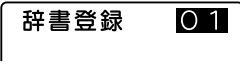
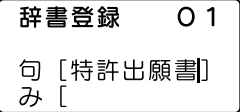
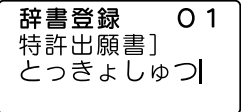
- 1 **ファイル**を押す  
「ファイル」メニューが表示されます。
- 2 「辞書」を選び、**選択実行**を押す  

- 3 「登録」を選び、**選択実行**を押す  

- 4 **↑**、**↓**で登録番号を選び、**選択実行**を押す  

- 5 語句を入力し、**選択実行**を押す  

- 6 読みをひらがなで入力し、**選択実行**を押す  



「読み」はひらがなのみ入力できます。  
語句が登録されます。

### MEMO

- ネガ文字があるときは操作できません。
- 操作を途中でやめるときは、**削除**または**ファイル**を押し、操作を戻します。
- 登録できる「語句」の文字数は5文字以内、「読み」の文字数は16文字以内です（濁音、半濁音は2文字分）。入力できる文字数を超えると、超えた分は自動的に文末から削除されます。
- 登録済みの辞書と同じ「語句・読み」で登録しようとする、辞書に登録済みの語句です」と表示され、登録できません。違う「語句・読み」を入力してください。
- 辞書には漢字だけでなく、記号、外字、絵文字、英数字、英記号も登録できます。
- 辞書登録では編集、分数、イラスト、連番、バーコードの登録はできません。

## 語句を呼び出す

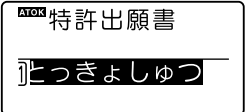
登録した語句は、通常の漢字変換と同じように呼び出すことができます。

- 1 「とつきよしゆつ」を入力し、**変換スペース**を押す  
  
辞書登録した語句が変換候補として表示されます。
- 2 「特許出願書」になっている状態で、**選択実行**を押す  
  
「特許出願書」が確定されます。



## 辞書の語句を修正する

例：「読み」の「とつきよしゆつ」を「とくしゆつ」に変える

1 **ファイル**を押す  
「ファイル」メニューが表示されます。

2 「辞書」を選び、**選択  
実行**を押す

3 「登録」を選び、**選択  
実行**を押す

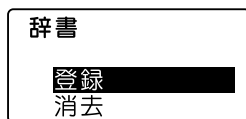

4 **↑** **↓** で番号を選び、**選択  
実行**を押す

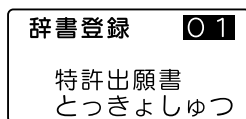

登録した語句が表示されます。

5 内容を修正し、**選択  
実行**を押す

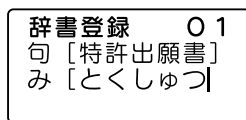

修正した辞書が登録されます。

## 辞書の語句を消去する

1 **ファイル**を押す  
「ファイル」メニューが表示されます。

2 「辞書」を選び、**選択  
実行**を押す

3 「消去」を選び、**選択  
実行**を押す



4 **↑** **↓** で番号を選び、**選択  
実行**を押す

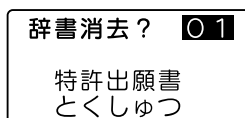

5 内容を確認し、**選択  
実行**を押す  
**←** **→** で文章を確認できます。



辞書が消去されます。

### !! 注意 !!

消去した辞書の語句は復活できません。

## MEMO

- ネガ文字があるときは操作できません。
- 操作を途中でやめるときは、**削除** または **ファイル** を押し、操作を戻します。

# 2桁数字や分数を入力する

## 2桁数字を入力する

2桁の数字を1文字分として作成することができます。

例：23を入力する

① **記号**を押す  
「記号」メニューが表示されます。

② 「2桁数字」を選び、**選択実行**を押す



③ 「2」「3」を入力し、**選択実行**を押す

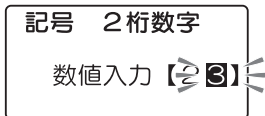

2桁数字が挿入され、テキスト画面に戻ります。

### MEMO

- ネガ文字、点滅文字があるときは、**記号**で2桁数字は入力できません。
- 2桁の数字は、テキスト画面で数字キーを2つ入力した後、**変換スペース**を押して表示されるATOK変換画面から選択して、入力することもできます。

活用

## 分数を入力する

分母と分子それぞれに2桁までの数字を入力し、1文字分の分数を作成することができます。

例：5/10を入力する

① **記号**を押す  
「記号」メニューが表示されます。

② 「分数」を選び、**選択実行**を押す

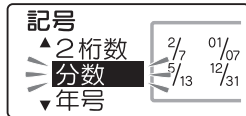

③ 分子に「5」を入力し、**選択実行**または**←** **→**を押す

入力できる数値は2桁までです。



④ 分母に「1」「0」を入力し、**選択実行**を押す  
入力できる数値は2桁までです。



分数が挿入され、テキスト画面に戻ります。

### MEMO

- ネガ文字、点滅文字があるときは、**記号**で分数は入力できません。
- 分子と分母いずれかが空白の場合、分数を挿入することはできません。

# 外字を使う

自分でデザインしたマークや会社のロゴ、対応していない漢字や内蔵されていない文字、記号は、外字として登録すると、文中に入力し印刷できます。

外字は正方形です。横長のロゴタイプなどは複数の外字に切り分けて登録し、「編集」で文字間を「密着」に指定すると、つながったロゴとして印刷できます。

外字2つに分けて登録（文字間「ふつう」）



文字間「密着」



## MEMO

外字は4文字まで登録できます。

## 概要

外字を登録するときは、1つの外字について、16・24・32・48ドットの4段階の大きさの字形データを作成します。これは、複数の文字サイズを美しく印刷するためです。

ただし、4段階すべての外字を始めから作る手間をなくすため、最初に16ドットのデータを入力すると、これをもとに自動的に拡大して24・32・48ドットの字形データを作り、あとから細部を補正して作るしくみになっています。

## 画面表示と描画方法

外字の作成は、方眼紙のマス目を埋めていくような作業です。画面に表示された描画エリアを方眼紙に見立て、点（ドット）を塗りつぶしていきます。

画面表示

(例：16ドット)

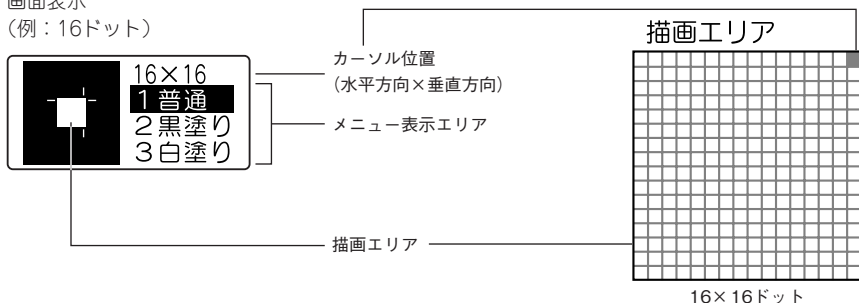



描画方法（メニュー表示エリアで選択）

描画方法（メニュー）には、1ドットずつ塗りつぶす「普通」のほか、ブロックで黒く塗りつぶす「黒塗り」、ブロックで白く塗りつぶす「白塗り（＝消去）」があり、それぞれ数字ボタン **1** / **2** / **3** で選択します。

メニュー	描画方法	手順
普通	1つ1つの点（ドット）ずつ塗りつぶす	<ol style="list-style-type: none"> <li><b>1</b> <b>1</b> を押す。 メニュー「1普通」がネガ表示されます。</li> <li><b>2</b> <b>←</b> <b>↑</b> <b>↓</b> <b>→</b> で塗りつぶすドットにカーソルを移動する。</li> <li><b>3</b> <b>シフト</b> を押す。 カーソル位置が黒く塗りつぶされます。もう一度押すと、白く塗りつぶされます。</li> </ol>
黒塗り	広い範囲のブロックを黒く塗りつぶす 	<ol style="list-style-type: none"> <li><b>1</b> <b>2</b> を押す。 メニュー「2黒塗り」がネガ表示されます。</li> <li><b>2</b> <b>←</b> <b>↑</b> <b>↓</b> <b>→</b> で塗りつぶす範囲の一方の頂点にカーソルを移動する。</li> <li><b>3</b> <b>シフト</b> を押す。</li> <li><b>4</b> <b>←</b> <b>↑</b> <b>↓</b> <b>→</b> で対角線上のもう一方の頂点にカーソルを移動する。</li> <li><b>5</b> <b>シフト</b> を押す。手順<b>2</b>と<b>4</b>で指定した範囲全体が黒く塗りつぶされます。</li> </ol>
白塗り	広い範囲のブロックを白くする（消す） 	<ol style="list-style-type: none"> <li><b>1</b> <b>3</b> を押す。 メニュー「3白塗り」がネガ表示されます。</li> <li><b>2</b> <b>←</b> <b>↑</b> <b>↓</b> <b>→</b> で塗りつぶす範囲の一方の頂点にカーソルを移動する。</li> <li><b>3</b> <b>シフト</b> を押す。</li> <li><b>4</b> <b>←</b> <b>↑</b> <b>↓</b> <b>→</b> で対角線上のもう一方の頂点にカーソルを移動する。</li> <li><b>5</b> <b>シフト</b> を押す。手順<b>2</b>と<b>4</b>で指定した範囲全体が白く塗りつぶされます。</li> </ol>

# 外字を作成し、登録する

例：外字番号「2」に  を登録する

1  を押す  
「記号」メニューが表示されます。

2 「外字」を選び、 を押す



3 「登録」を選び、 を押す

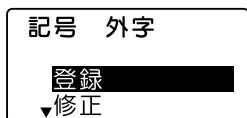

4 、 で登録番号を選び、 を押す

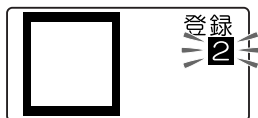

5 16ドットのデータを描画する

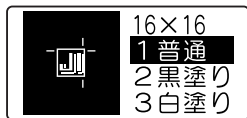

 と 、、、 で描画します。

参照  P.130「画面表示と描画方法」

6 16ドットの描画が終わったら、 を押す

16ドットのデータをもとに、24・32・48ドットのデータが自動的に拡大作成されます。

7 24・32・48ドットのデータを補正する

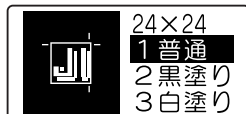

手順 5 と同様の操作で、拡大されたデータを補正します。 を押すと、次のサイズの描画に移ります。



## !! 注意 !!

24～48ドットすべてのデータを補正しないと、きれいに印刷されません。

8 48ドットの描画が終わったら、 を押す

「外字登録完了」と表示されます。

## MEMO

- ネガ文字があるときは操作できません。
- 操作を途中でやめるときは、 または  を押し、操作を戻します。
- 外字データの作成、修正をしているときは、オート・パワーオフ機能ははたらきません。

## !! 注意 !!

- 外字作成中にUSBケーブルを挿入すると、作成中の外字は削除され、パソコンリンク状態になります。
- 外字作成中にテープを交換すると、作成中の外字は削除されます。

## 外字を修正する

例：外字番号「2」の48ドットデータを修正する

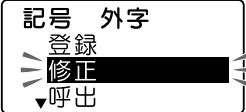
- 1 **記号**を押す  
「記号」メニューが表示されます。
  - 2 「外字」を選び、**選択実行**を押す
  - 3 「修正」を選び、**選択実行**を押す
- 
- 4 **↑**、**↓**で番号を選び、**選択実行**を押す

16ドットの描画画面が表示されます。

- 5 48ドットの描画画面が表示されるまで**選択実行**を押す

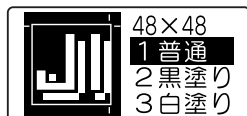

- 6 48ドットのデータを修正する  
参照 P.130「画面表示と描画方法」

- 7 **選択実行**を押す  
外字が修正されます。

## 外字を呼び出す

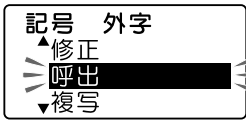
- 1 **記号**を押す  
「記号」メニューが表示されます。
  - 2 「外字」を選び、**選択実行**を押す
  - 3 「呼出」を選び、**選択実行**を押す
- 
- 4 **↑**、**↓**で番号を選び、**選択実行**を押す



カーソル位置に外字が入力されます。

### MEMO

- ネガ文字があるときは操作できません。
- 登録番号は数字ボタンでも選択できます（手順④）。
- 操作を途中でやめるときは、**削除** または **記号** を押し、操作を戻します。
- 外字データの作成、修正をしているときは、オート・パワーオフ機能ははたらきません。

## 外字を複写する

① **記号** を押す  
「記号」メニューが表示されます。

② 「外字」を選び、**選択 実行** を押す

③ 「複写」を選び、**選択 実行** を押す

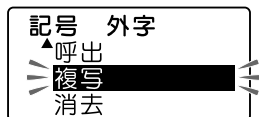

④ **↑** **↓** で複写元の番号を選び、**選択 実行** を押す



⑤ **↑** **↓** で複写先の番号を選び、**選択 実行** を押す

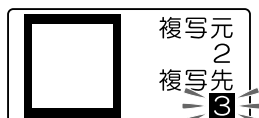

⑥ 内容を確認し、**選択 実行** を押す



外字が複写されます。

## 外字を消去する

① **記号** を押す  
「記号」メニューが表示されます。

② 「外字」を選び、**選択 実行** を押す

③ 「消去」を選び、**選択 実行** を押す



④ **↑** **↓** で番号を選び、**選択 実行** を押す



⑤ 内容を確認し、**選択 実行** を押す



外字が消去されます。

### !! 注意 !!

消去した外字は復活できません。消去された外字が文章などに使われていた場合、その外字は空白として印刷されます。

### MEMO

- ネガ文字があるときは操作できません。
- 登録番号は数字ボタンでも選択できます（手順④）。
- 操作を途中でやめるときは、**削除 実行** または **記号** を押し、操作を戻します。
- 外字データの作成、修正をしているときは、オート・パワーオフ機能ははたらきません。

# 外字を参照作成し、登録する

参照登録・参照修正は、本機で入力できる文字や記号のデータから外字を作成します。

## ●参照登録

テキストの文字（記号）を呼び出し、16ドットを修正します。修正された16ドットの文字（記号）を自動拡大（24→32→48ドット）しながら外字を作成します。

## ●参照修正

テキストの文字（記号）を呼び出し、16・24・32・48ドットの各サイズでテキストの文字（記号）を呼び出しそれぞれ修正し、外字を作成します。

基本の操作は外字の登録、修正と同じように操作しますが、参照登録・参照修正の場合は、はじめにテキスト画面に参照したい文字（記号）を入力しておきます。

例：「絵文字」の「生き物」の「🐱」にヒゲをつけて「🐱」にする

- 1 参照する文字（記号）を入力し、カーソルをその後ろ（右側）に合わせる



## MEMO

- 編集記号、半角スペース、外字、分数、イラスト、連番、バーコードは参照できません。
- 参照できる文字は、テキスト画面でカーソルの左側にある1文字だけです。

- 2 を押す  
「記号」メニューが表示されます。

- 3 「外字」を選び、 を押す

- 4 「参照登録」または「参照修正」を選び、

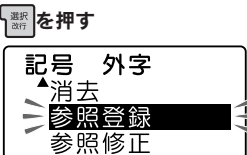

- 5 で登録番号を選び、 を押す

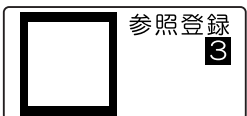

- 6 データを修正する

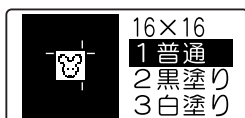

参照文字が16ドットで表示されるので、これをもとに修正します。

参照 P.130「画面表示と描画方法」

- 7 16ドットの描画が終わったら、 を押す

自動的に拡大作成されます。

- 8 24・32・48ドットのデータを補正する

を押すと、次のサイズの描画に移ります。

- 9 48ドットの描画が終わったら、 を押す  
「参照登録完了」と表示されます。

## MEMO

- ネガ文字があるときは操作できません。
- 操作を途中でやめるときは、 または を押し、操作を戻します。
- 外字データの作成、修正をしているときは、オート・パワーオフ機能ははたらきません。



# 環境設定を変更する

## 環境設定メニュー一覧

**シフト**を押しながら**復活**(=環境設定)を押すと、画面の表示濃度や機能の保存値の設定を変更できます(大字は購入時の初期設定値です)。

メニュー	最初の選択肢
------	--------

メニュー	最初の選択肢
<b>環境設定</b>	
<b>表示濃度</b> ▶ 表示濃度 画面表示の濃さを設定します。 参照  P.136	-5 : <b>ふつう</b> : +5
<b>バックライト</b> ▶ バックライト 液晶ディスプレイのバックライトをオン/オフします。 参照  P.136	<b>オン</b> オフ
<b>学習初期化</b> ▶ 学習初期化 文字入力の学習内容を初期化します。 参照  P.137	<b>実行?</b>
<b>電池種類</b> ▶ 電池種類 使用する電池の種類を設定します。 参照  P.137	<b>アルカリ乾電池</b> ニッケル水素
<b>保存値設定</b> ▶ 保存値設定 保存値を設定します。 参照  P.139	定長 <b>外枠・表</b> 飾り字 罫・網 地紋 縦・横 書体 余白 割付け 文字間 伸・縮 斜・強調 文字サイズ 終り?
<b>保存値復元</b> ▶ 保存値復元 保存値を初期設定に戻します。 参照  P.139	<b>実行?</b>

活用

## バックライトの切り換え

ディスプレイのバックライトはオン/オフできます。バックライトをオンにすると表示が見やすくなりますが、単3形アルカリ乾電池または充電式ニッケル水素電池で使用するときなどは、オフにすると電池を節約できます。

1 を押しながら (=環境設定) を押す  
「環境設定」メニューが表示されます。

2 で「バックライト」を選び、 を押す

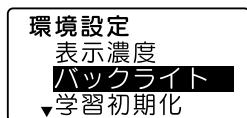

3 でオン/オフを選び、 を押す

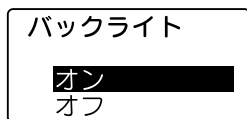

初期設定値は「オン」に設定されています。  
バックライトが設定され、テキスト画面に戻ります。

### MEMO

- ネガ文字があるときは操作できません。
- 操作を途中でやめるときは、 または を押し、操作を戻します。
- バックライトは、全文消去や電源OFFでは初期設定値に戻りません。この操作によって設定しなおすか、本機を初期化してください。  
参照 P.140「本機を初期化する」

## ディスプレイの濃度を調整する

ディスプレイの表示濃度は「-5～ふつう～+5」の11段階で設定できます。ディスプレイの表示が見にくい場合は、次の手順で調整します。

1 を押しながら (=環境設定) を押す  
「環境設定」メニューが表示されます。

2 で「表示濃度」を選び、 を押す

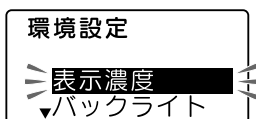

3 で濃度を調整し、 を押す

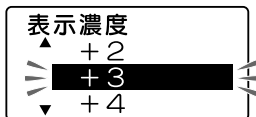

初期設定値は「ふつう」に設定されています。  
表示濃度が設定され、テキスト画面に戻ります。

### MEMO

- ネガ文字があるときは操作できません。
- 操作を途中でやめるときは、 または を押し、操作を戻します。
- 表示濃度は、全文消去や電源OFFでは初期設定値に戻りません。この操作によって設定しなおすか、本機を初期化してください。  
参照 P.140「本機を初期化する」

## 学習内容を初期化する

文字入力の際の予測候補や変換候補の学習内容を初期化します。

1 **シフト**を押しながら**復活**(=環境設定)を押す  
「環境設定」メニューが表示されます。

2 **↑** **↓**で「学習初期化」を選び、**選択実行**を押す

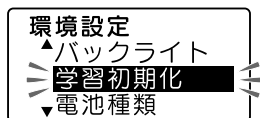

3 **選択実行**を押す

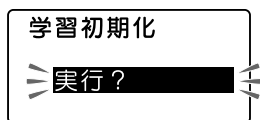

学習内容が初期化されます。

### MEMO

- ネガ文字があるときは操作できません。
- 操作を途中でやめるときは、**削除** または **復活** を押し、操作を戻します。
- ファイル・印刷履歴・あて名・名前・外字データは「学習初期化」では初期化されません。  
参照 P.140「本機を初期化する」

## 電池種類を設定する

本機では単3形アルカリ乾電池の他に、充電式ニッケル水素電池(単3形)もご使用いただけます。  
充電式ニッケル水素電池(単3形)をご使用になる際には電池設定を「ニッケル水素」に変更してください。

1 **シフト**を押しながら**復活**(=環境設定)を押す  
「環境設定」メニューが表示されます。

2 **↑** **↓**で「電池種類」を選び、**選択実行**を押す

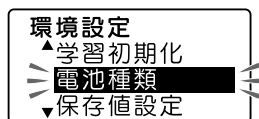

3 **↑** **↓**で「ニッケル水素」を選び、**選択実行**を押す

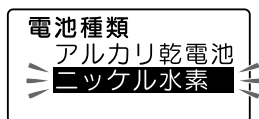

初期設定値は「アルカリ乾電池」に設定されています。

電池種類が設定されます。

### MEMO

- ネガ文字があるときは操作できません。
- 操作を途中でやめるときは、**削除** または **復活** を押し、操作を戻します。
- 再び「アルカリ乾電池」を使用する際には、同じ手順で「アルカリ乾電池」を設定してください。
- 電池種類は、全文消去や電源OFFでは初期設定値に戻りません。この操作によって設定しなおすか、本機を初期化してください。  
参照 P.140「本機を初期化する」

### !! 注意 !!

電池種類で設定した電池を使用していないときには、電池の寿命が短くなったり、電池の消耗を知らせるメッセージが表示されないことなどがあります。

参照 P.22「2. 電池(別売)を入れて使用するときは」

# 各種の初期値（保存値）を設定する

「書体」や「余白」などの保存値を変更することができます。

本機では  を使って、次のような機能を指定することができます。

## ボタンの機能

ボタン	指定できる機能
	定長、余白、外枠・表、割付け、飾り字、文字間、罫・網、伸・縮、地紋、斜・強調、縦・横、文字サイズ、書体

各機能を選ぶと、選択肢が表示されます。表示されたときに選ばれている選択肢が保存値です。よく使う「書体」や「余白」などが、ご購入時の保存値（「初期設定値」と呼びます）とは異なる場合、保存値を変更しておく、文章を作るたびに  で変更する必要がなくなります。

ラベルには保存値の内容が自動的に反映されるので、例えば、「縦・横」の保存値を「たて書き」に指定しておく、通常（全文消去直後）は「たて書き」のラベルになります。

なお、変更した保存値は、保存値の復元によって、いつでも初期設定値に戻すことができます。

## MEMO

- 各機能の初期設定値についてはP.68「編集メニュー一覧」を参照してください。
-  で指定した内容は、全文消去をおこなうと保存値に戻ります。
- ファイルに登録された内容は、ファイル登録時の指定が反映されます。「印刷履歴」で呼び出した内容は、印刷時の指定が反映されます。

## !! 注意 !!

保存値の設定を変更するときには、全文消去をする必要があります。

参照  P.45「すべての文章を消去する」

# 保存値を変更する

- ① **シフト**を押しながら**削除** (=全消去) を押し、**全文消去をおこなう**

保存値の設定を変更するときには、全文消去をする必要があります。

参照 P.45「すべての文章を消去する」

- ② **シフト**を押しながら**環境** (=環境設定) を押す  
「環境設定」メニューが表示されます。

- ③ 「保存値設定」を選び、**選択実行**を押す

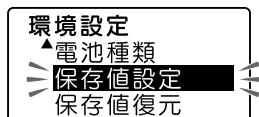

- ④ 変更したい項目を選び、**選択実行**を押す

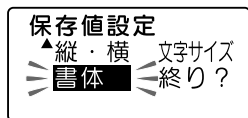

- ⑤ 保存値に設定したい選択肢を選び、**選択実行**を押す



各項目の設定方法は、通常の編集機能と同じです。

参照 P.65「ラベルを装飾する (編集)」

- ⑥ 変更したいすべての項目の設定が終わったら、「終了?」を選び、**選択実行**を押す

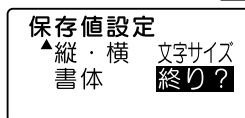

保存値が変更され、テキスト画面に戻ります。

## MEMO

- 操作を途中でやめるときは、**削除** または **復活** を押し、操作を戻します。
- 手順③で「保存値復元」を選択すると、変更した保存値の設定を、ご購入時の保存値 (初期設定値) に戻します。

# 本機を初期化する

## !! 注意 !!

- 本機は電子機器のため、まれに静電気やその他の要因で不具合を起こすことがあります。
- 不具合によって、表示が乱れたり電源のON/OFFができないなど、正常に動作しなくなった場合は、「本機の初期化」をおこなってください。
- 初期化をすれば正常に使えるようになりますが、万一、初期化をおこなっても正常に動作しない場合には、お買い上げの販売店、または「テプラ」取扱店に修理を依頼してください。  
なお、初期化や、修理、検査をおこなうと、ファイルのデータなど、すべての登録内容や学習内容が失われ、復元はできません。あらかじめご了承ください。

## 初期化とは

初期化の操作により、本機の設定がすべてご購入時の状態に戻ります。

初期化をおこなう前に、十分に確認してください。

内容	機能	初期化				
		初期化	学習初期化 (P.137)	保存値復元 (P.139)	全文消去 (P.45)	ビジネスフォームでの全文消去
入力	テキスト画面の文章	●	—	—*1	●	—
	ビジネスフォームの文章	●	—	—	—	●
	入力状態と小文字ロック	●	—	—	—	—
	「みえ <sup>2</sup> 」の設定	●	—	—	—	—
データ	ファイルデータ	●	—	—	—	—
	あて名データ	●	—	—	—	—
	名前データ	●	—	—	—	—
	辞書データ	●	—	—	—	—
	学習データ	●	●	—	—	—
	外字データ	●	—	—	—	—
	印刷履歴	●	—	—	—	—
設定	自動カットの設定値	●	—	—	—	—
	「ハーフカット連続」の設定値	●	—	—	—	—
	印刷濃度の設定値	●	—	—	—	—
	印刷速度の設定値	●	—	—	—	—
	バックライトの設定値	●	—	—	—	—
	表示濃度の設定値	●	—	—	—	—
	各種の保存値	●	—	●	—	—

● : ご購入時の状態に戻ります。



— : 保持されます。

\*1 初期設定値に戻す「保存値復元」をおこなうときには、全文消去をする必要があります。

# 初期化する

- 1  を押して電源を切る

## !! 注意 !!

 を押しても電源が切れないときには、ACアダプタを抜いて電池も抜きます。次にもう一度ACアダプタを接続、または電池をセットし、再度  を押して電源を入れます。以降は手順①からの操作で初期化してください。

- 2  と  を押しながら  を押す

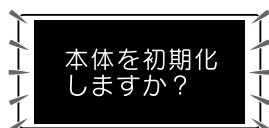

「本体を初期化しますか？」が点滅します。

## !! 注意 !!

- 初期化をやめるときは  以外のボタンを押してください。
- 本当に初期化しても大丈夫ですか？  
今まで登録したファイルなど、あらゆるデータや学習内容が消去されます。初期化をおこなう前に、十分に確認してください。

- 3  を押す

「初期化 実行」と表示され、本機の初期化がおこなわれたあと、タイトル画面、ローマ字入力モードが表示され、テキスト画面になります。

# 表示の切り換え（みえ<sup>2</sup>）

本機では、入力した文章や印刷イメージ、できあがるラベルの長さや幅を確認しながら入力することができます。

**シフト**を押しながら**プレビュー**（＝みえ<sup>2</sup>）を押すと、ディスプレイの表示が交互に切り換わります。

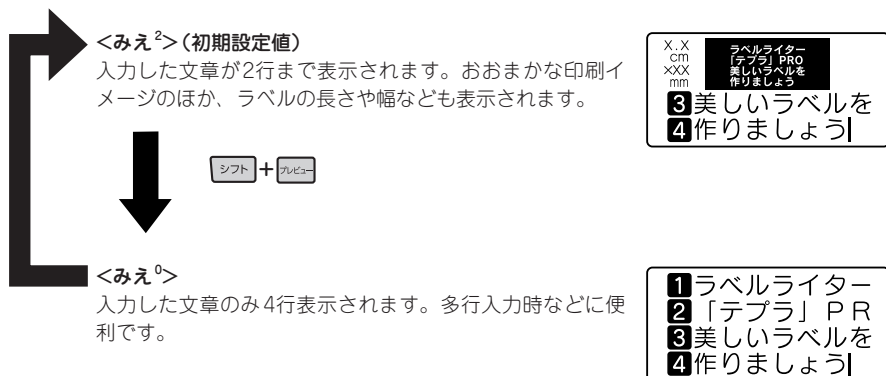

## !! 注意 !!

- **シフト**を押しながら**プレビュー**（＝みえ<sup>2</sup>）で表示が切り換わるのは、テキスト画面のときだけです。メニュー画面や漢字変換候補の表示中は切り換わりません。  
参照 P.20「ディスプレイの見かたとはたらき」
- 広い幅のテープセット時やテキストによっては、「みえ<sup>2</sup>」表示の反応が遅くなることがあります。

## MEMO

- **プレビュー**を押すと、ディスプレイ全体に印刷イメージを流れるように表示します。  
参照 P.81「印刷イメージを確認する（プレビュー）」
- ディスプレイが見えにくいときは、表示濃度を調整することができます。  
参照 P.136「ディスプレイの濃度を調整する」



# デモ印刷をする

本機が正しく動くかどうか、デモ印刷をして確認することができます。

- 1** **シフト**を押しながら**削除** (=全消去) を押し、  
全文消去をおこなう

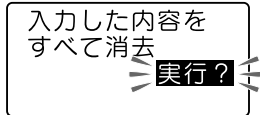

## !! 注意 !!

デモ印刷をおこなう前には、全文消去をする必要があります。  
参照 P.45「すべての文章を消去する」

- 2** 「demo」と入力する



参照 P.38「英字を入力する」

- 3** **シフト**を押しながら**変換スペース**を押す  
デモ印刷がおこなわれます。

## !! 注意 !!

ご使用中に「故障かな?」と思ったときは、このデモ印刷をおこなってください。デモ印刷が見本どおりに印刷されないときは、お買い上げの販売店、「テブラ」取扱店または当社お客様相談室までご相談ください。  
参照 P.巻末「アフターサービスについて」

## MEMO

- 印刷を途中でやめるときは、**削除** を押しします。
- デモ印刷の印刷内容は、テープ幅により異なります。

見本 (80%に縮小しています)

6mm幅テープ

18mm幅テープ

ラベルライター「テブラ」PRO **特長** バックライト付き液晶/便利なハーフカット機能

丸ゴシック  
行書  
縦書き  
あしひこ  
のぞ  
ST  
CR  
BR  
HV  
えんた  
ハッピー  
ゴシック  
ボビー  
おしひこ

バックライト付き液晶ディスプレイ  
便利なハーフカット機能を搭載  
親しみやすい「てがき」書体

ラベルライター  
「テブラ」PRO

活用

## テープカートリッジを使いわける

使用するテープ種類に合わせて、下記の通り対応してください。

	テープ種類	設定方法
オートカッター 使用禁止	耐熱ラベル・アイロンラベル・マグネットテープ・蓄光ラベル・りぼん	①カッターの刃の磨耗を防ぐため、「自動カット」無効で印刷する。②本機からテープカートリッジを取り出す。③カートリッジ側にテープを3mm(りぼんの場合は10mm)程度残し、市販のハサミでまっすぐにカットする。 参照 P.84「印刷時の自動カット / ハーフカットを設定する」
ハーフカット 禁止	耐熱ラベル・アイロンラベル・アイロン転写テープ・マグネットテープ・熱収縮チューブ・ロングテープ・上質紙ラベル・転写テープ・蓄光ラベル・りぼん	「ハーフカット」無効で印刷する。 参照 P.84「印刷時の自動カット / ハーフカットを設定する」
オートトリマー 使用禁止	耐熱ラベル・アイロンラベル・マグネットテープ・熱収縮チューブ・上質紙ラベル・マスキングテープ「mt」ラベル・蓄光ラベル・りぼん	トリマーにラベルを差し込まない。
印刷濃度の調整 が必要	耐熱ラベル	印刷濃度を「+3」に設定して印刷する。
	上質紙ラベル・アイロン転写テープ・グレー文字ラベル・蓄光ラベル・ギフトシール	印刷がカスした場合、印刷濃度を「+3」に設定して印刷する。 参照 P.100「印刷濃度を調整する」
印刷速度の調整 が必要	上質紙ラベル・マスキングテープ「mt」ラベル・りぼん・ギフトシール	印刷速度を「低速印刷」に設定して印刷する。
鏡文字の設定 が必要	アイロン転写テープ	鏡文字を「する」に設定して印刷します。 参照 P.94「鏡文字を印刷する」

テープカートリッジの詳しい使用方法は、テープカートリッジのパッケージおよび同梱されている取扱説明書をご覧ください。

### !! 注意 !!

テープを本機にセットしたら、必ず一度「テープ送り」をしてテープやインクリボンのたるみを取ってください。

参照 P.28「5. テープ送りをする」

## MEMO

- アイロンラベル・アイロン転写テープをご使用の際は、アイロンをご用意ください。
- 熱収縮チューブをご使用の際は、工業用ドライヤーをご用意ください。
- マスキングテープ「mt」ラベルは素材の性質上、一般的な「テプラ」テープに比べ、印刷がカスレやすくなっています。本機の印刷濃度を変えることによりカスレ具合の調整は可能ですが、細かな文字や白抜き文字、網掛け、地紋の印刷などには不向きです。
- マスキングテープ「mt」ラベルはヘッド接触部のインクがテープに転写しないよう、印刷時以外は、カートリッジを本機から取りはずしてください。
- カットラベルは本機では使用できません。

# パソコンに接続して使う

本機は、USB ケーブルでパソコンと接続して、パソコンからラベルのレイアウト編集をおこなうことができます。

※パソコンとの接続には市販のUSB ケーブルが必要です（USB2.0/1.1 ケーブル A-B タイプ）。

専用のラベルソフトはWindows 向け「PC ラベルソフト SPC10」とMac OS 向け「シンプルラベルソフト SMA3」に対応しています。

ラベルソフトは本製品に同梱しておりません。当社ホームページ（<http://www.kingjim.co.jp/>）からダウンロードいただけます。なお、ダウンロードの際はインターネット環境が必要となります。

本書では、テキストや画像を自由にレイアウトしたり、「流し込み印刷」などの便利な機能をもった「PC ラベルソフト SPC10」のセットアップ手順を説明しています。

「PC ラベルソフト SPC10」の使用方法についての詳細は、当社ホームページ（<http://www.kingjim.co.jp/>）をご覧ください。

## アプリケーション、プリンタドライバをインストールする

以下のソフトをインストールします。

「PC ラベルソフト SPC10」	パソコンを利用して画像やイラストを挿入したり「流し込み印刷」などができる、ラベル編集ソフトです。
プリンタドライバ	パソコンから「テプラ」本体で印刷するために必要なソフトです。

インストールできるパソコンの条件（動作環境）は、当社ホームページ（<http://www.kingjim.co.jp/>）でご確認ください。

## !! 注意 !!

画面で指示されるまで「テプラ」本体をパソコンに接続しないでください。

USB ケーブルで接続する場合、画面による指示があるまで「テプラ」本体をパソコンに接続して電源を入れないでください。

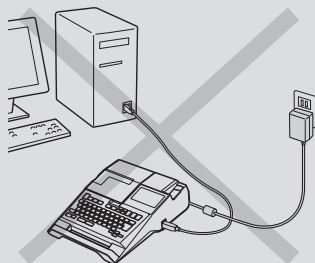

### 「テプラ」本体の接続を指示する画面



- ラベルソフトは本製品に同梱しておりません。当社ホームページ (<http://www.kingjim.co.jp/>) からダウンロードいただけます。なお、ダウンロードの際はインターネット環境が必要となります。
- 本機にはUSB ケーブルは同梱されていません。市販のUSB ケーブルをご使用ください (USB2.0/1.1 ケーブルA-B タイプ)。
- プリンタドライバをインストールしていない状態で「テプラ」本体をパソコンに接続して電源を入れると、「新しいハードウェアの追加」画面が表示される場合があります。すぐに [キャンセル] をクリックし、パソコンから「テプラ」本体をはずしてください。
- 本項目は、「PC ラベルソフト SPC10」とプリンタドライバのインストールについて説明する内容になっており、Windows やパソコンの操作については詳しく説明しておりません。また、Windowsやパソコンについて、最低限の操作 (マウス操作やファイルの扱いなど) を習得されていることを前提にしておりますので、必要な場合はWindows やパソコンの説明書をお読みください。
- 本プログラムをご使用になったうえでの故障や不具合、データ損失などにつきましては責任を負いかねますのでご了承ください。
- 1 台のパソコンに同じ機種種の「テプラ」本体を複数接続する場合、接続する台数分のプリンタドライバが必要になります。2 台目以降のプリンタドライバは、別の「テプラ」本体を接続すると自動的にプリンタドライバのコピーが作成されます。このとき新たにインストールされたプリンタドライバの名前には「コピー」がつきます。
- 複数ユーザーで使用する場合はインストール後、一度ログオフしてから「別ユーザー」としてご使用ください。
- インストールの際は、ウィルス対策ユーティリティなどのプログラムを終了してからおこなってください。ラベルソフトが正常にインストールされない場合があります。

**1** パソコンの電源を入れ、Windows を起動する  
起動しているソフトウェアがあれば終了してください。ウイルス対策ユーティリティなどのプログラムも終了してください。

**2** 当社ホームページ (<http://www.kingjim.co.jp/>) から「PC ラベルソフト SPC10」ソフトウェアをダウンロードする

**3** ダウンロードしたファイルをデスクトップなどに保存し、ファイルを解凍したあと、表示されたフォルダ中の Setup.exe ファイルを実行する  
インストールプログラムが起動します。  
[ユーザーアカウント制御] の画面が表示された場合は、[続行] または [はい] をクリックし継続してください。



## MEMO

右の画面が表示されるときは、既にアプリケーションまたはプリンタドライバがインストールされています。インストール項目を追加する場合は、[機能の追加/変更] で変更できます。

古いバージョンのアプリケーションがインストールされているときは、表示に従いアンインストールしてから本ソフトをインストールしてください。



**4** [アプリケーションとドライバのインストール] をクリックする

プリンタドライバのみをインストールすることもできますが、ここでは、アプリケーション、プリンタドライバの両方をインストールします。



## MEMO

[ドライバのみのインストール] をクリックした場合は、手順⑤のあと、手順⑨に進みます。

**5** ソフトウェア使用許諾契約の内容を確認して同意する場合は [同意する] をクリックする

同意しない場合は [同意しない] をクリックしてください。インストールは中止されます。

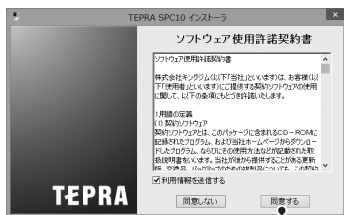

## 6 「TEPRA SPC10」をチェックし [次へ] をクリックする

インストールが開始されます。

### MEMO

「ネットワーク設定確認ツール」のインストールは、本機では不要です。



## 7 インストール先を確認し、[次へ] をクリックする

インストール先を変更する場合は [参照] をクリックすると変更できます。



## 8 必要な項目をチェックし [完了] をクリックする

アプリケーションのインストールが終了すると、インストールされたフォント一覧とショートカットの作成を確認する画面が表示されます。続いてプリンタドライバのインストールに進みません。



### !! 注意 !!

お使いのパソコンの環境によって、プリンタドライバのインストール画面が表示されるまでに時間がかかる場合があります。表示されるまで、しばらくお待ちください。

## 9 機種を選択し、[次へ]をクリックする

右側の「▼」をクリックして表示されるリストからSR670を選択します。



① 選択して ② クリック

「Windows セキュリティ」の画面が表示された場合は、「このドライバソフトウェアをインストールします」をクリックし継続してください。

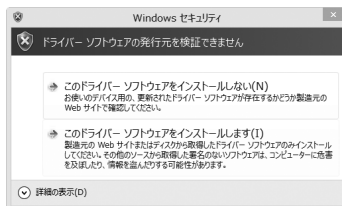

## 10 画面に表示される指示に従って本機をパソコンに接続する

「新しいハードウェア」のインストールが実行されます。しばらくするとインストールが完了し、完了画面が表示されます。



## MEMO

### 「新しいハードウェア」のインストールが実行されない場合

手順⑩の画面が表示されるより前に、USB ケーブルを「テプラ」本体とパソコンに接続していると、インストールが正しくおこなわれません。

画面右下の「キャンセル」をクリックしてインストールプログラムを一旦終了したあと、USB ケーブルをはずし、再びインストールプログラムを起動させてください。

### ハードウェア検出ウィザードが表示された場合

インストール時に、まれに「ハードウェア検出ウィザード」が表示される場合があります。「WindowsUpdate の接続」では「いいえ、今回は接続しません」を選択します。「インストール方法」は「ソフトウェアを自動的にインストールする」を選択します。



- 11 **【完了】をクリックする**  
インストールが終了します



## !! 注意 !!

プリンタの削除は「プログラムのアンインストール」（または「プログラムの追加と削除」）かインストールプログラムで削除してください。

参照  P.153「アプリケーション、プリンタドライバをアンインストールする」

## パソコンと「テプラ」本体を接続する

本機をパソコンと接続して使用する場合は、以下の手順で、パソコンリンク状態に切り換えて使用してください。

※パソコンとの接続には市販のUSB ケーブルが必要です（USB2.0/1.1 ケーブル A-B タイプ）。

- 1 本機にAC アダプタを接続する
- 2 本機にUSB ケーブルを接続する
- 3 本機にテープカートリッジをセットする

### 4 本機の を押し、電源を入れる

USB ケーブルを本機に接続した状態で、 を押すと、パソコンリンク状態に切り換わります。パソコンリンク状態を解除したい場合は、USB ケーブルを本機からはずしてください。



以降、「PC ラベルソフト SPC10」の使用方法についての詳細は、当社ホームページ (<http://www.kingjim.co.jp/>) をご覧ください。

### !! 注意 !!

- パソコンにプリンタドライバをインストールしていない状態で本機をパソコンに接続して電源を入れると、[新しいハードウェアの追加] 画面が表示される場合があります。すぐに [キャンセル] をクリックしパソコンから本機をはずして、必ずプリンタドライバをインストールしてからご使用ください。  
参照  P.146「アプリケーション、プリンタドライバをインストールする」
- 1 台のパソコンに同じ機種種の「テプラ」本体をUSB ケーブルで複数接続する場合、接続する台数分のプリンタドライバが必要になります。2 台目以降のプリンタドライバは、別の「テプラ」本体を接続すると自動的にプリンタドライバのコピーが作成されます。このとき新たにインストールされたプリンタドライバの名前には「コピー」がつきます。
- USB ハブを使用した場合の動作については、保証できません。

# アプリケーション、プリンタドライバをアンインストールする

## !! 注意 !!

- アプリケーション、プリンタドライバのアンインストールは、必ず下記に記載の手順でおこなってください。
- プリンタドライバをアンインストールするときは、パソコンと「テブラ」本体を接続しているUSB ケーブルをはずしてからおこなってください。

- 1 当社ホームページ (<http://www.kingjim.co.jp/>) から「PC ラベルソフト SPC10」ソフトウェアをダウンロードする
- 2 ダウンロードしたファイルをデスクトップなどに保存し、ファイルを解凍したあと、表示されたフォルダ中の SetUp.exe ファイルを実行する

- 3 **【削除】** をクリックする  
アンインストールの準備が整うと、確認の画面が表示されます。



- 4 **【はい】** をクリックする  
アンインストールが開始されます。



## MEMO

ここで **【いいえ】** をクリックすると、アプリケーションのアンインストールを中止します。

- 5 **【完了】** をクリックする  
SPC10 に関連してアンインストールされたフォント一覧が表示されます。  
続いて、プリンタドライバのアンインストールに進みます。



- 6** **【はい】 をクリックする**  
プリンタの選択画面に進みます。

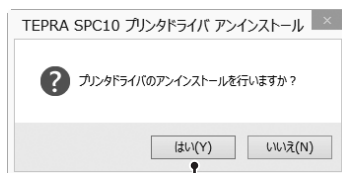

① クリック

## MEMO

ここで **【いいえ】** をクリックすると、プリンタドライバのアンインストールを中止します。

- 7** **SR670をネガ表示にし、【完了】 をクリックする**  
プリンタドライバのアンインストールが開始されます。



① ネガ表示にして

② クリック

- 8** **【はい】 をクリックする**  
パソコンが再起動されます。

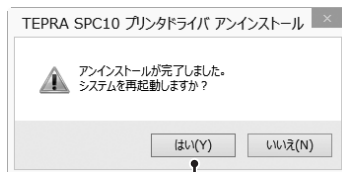

① クリック

## !! 注意 !!

- プリンタドライバをアンインストールした場合は、必ずパソコンを再起動してください。
- プリンタドライバの削除は「コントロールパネル」の「プログラムのアンインストール」（または「プログラムの追加と削除」）もしくはインストールプログラムで削除してください。

## MEMO

アプリケーションSPC10 とプリンタドライバのアンインストールは、[コントロールパネル]—[プログラムのアンインストール] からでも操作できます。ただし、当社ホームページ (<http://www.kingjim.co.jp/>) からダウンロードできるファイルからのアンインストールとは異なり、アプリケーション用 (TEPRA SPC10) とプリンタドライバ用 (PC ラベルソフト SPC10 プリンタドライバ) と分かれていますので、ご注意ください。

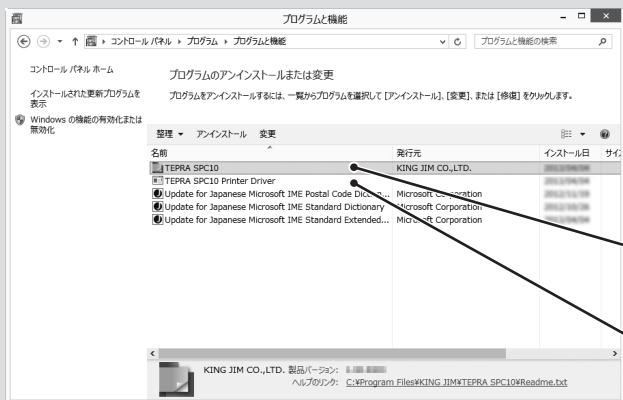

アプリケーションを  
アンインストールする場合

プリンタドライバを  
アンインストールする場合











# こんな表示が出たときは

## ディスプレイが消えたときは

操作を間違えると、ディスプレイが一瞬、消灯します。また、約5分間何も操作をしないと電源が自動的に切れ、ディスプレイが消灯します（オート・パワーオフ）。

## エラーメッセージが表示されたときは

エラーメッセージ	原因・対処
電圧が低下！	電池が消耗しました。電源を切り、すべての電池を新しい単3形アルカリ乾電池または充電式ニッケル水素電池に交換してください。または、電池の(+)(-)の向きが間違っている場合や、電池種類の設定が正しくない場合がありますので確認してください。また、できるだけ付属のACアダプタを使用してください。 <b>参照</b> P.22「1. ACアダプタを接続する」 <b>参照</b> P.22「2. 電池（別売）を入れて使用するときは」 <b>参照</b> P.137「電池種類を設定する」
上カバーを閉じてください！	電源が入っている状態で上カバーを開くと表示されます。上カバーを閉じてください。
テープ無し！	テープカートリッジがセットされていません。電源を切ってテープカートリッジを正しくセットしてください。 <b>参照</b> P.25「3. テープカートリッジをセットする」
テープ幅不足	ビジネスフォームやあて名印刷で、セットされているテープカートリッジではテープ幅におさまらないため、印刷やプレビューの表示ができません。幅の広いテープカートリッジをセットしてください。 <b>参照</b> P.103「ビジネスフォームを使う」
入力した文章が長すぎます！	入力した文章が長すぎて、一度に印刷できるテープの長さ（16m）におさまりません。ビジネスフォームの定ピッチを使用している場合は、指定したピッチに対して入力した文章が長すぎます。リボン連続印刷の場合は、文章が指定したりぼんの長さにおさまりません。いずれかのボタンを押してテキスト画面に戻り、文字数を減らすか、文字の大きさを小さくしてください。
非対応テープ	本機で使用できないテープ幅のテープカートリッジをセットしているが、正しい位置にセットされていません。テープカートリッジを確認してください。 <b>参照</b> P.25「3. テープカートリッジをセットする」
ヘッド過熱！	連続して印刷したために印刷ヘッドが過熱しています。テープカートリッジを抜いて、印刷ヘッドを冷やすためにしばらく放置してください。

エラーメッセージ	原因・対処
行数オーバー	<p>文章の行数が多すぎて、セットされているテープカートリッジでは印刷やプレビューの表示ができません。いずれかのボタンを押してテキスト画面に戻り、幅の広いテープカートリッジをセットするか、の出ている行を削除するか、行数を減らしてください。</p> <p><b>参照</b>  P.46「<b>■ テープ幅と印刷できる行数</b>」</p>
定長オーバー	<p>定長で指定した長さに文章がおさまらないため、印刷やプレビューの表示ができません。いずれかのボタンを押してテキスト画面に戻り、文字数を減らしたり、文字の大きさを小さくしてください。</p> <p>このまま  を押すと、定長を解除して印刷またはプレビューを強行します。</p> <p><b>参照</b>  P.65「<b>定長</b>」</p>
定長の指定が短すぎます！	<p>ハーフカットを無効にして約19mm未満のラベルを印刷またはプレビューしようとしてしました。いずれかのボタンを押してテキスト画面に戻り、テープの長さを変更してください。このまま  を押すと、定長を解除して印刷またはプレビューを強行します。</p>
メモリーがいっぱい登録できません	<p>ファイル・あて名・名前を登録するメモリーがいっぱいで、これ以上登録できません。いずれかのボタンを押してテキスト画面に戻り、不要なファイル・あて名・名前を消去してください。</p> <p><b>参照</b>  P.116「<b>ファイルを消去する</b>」</p>
ファイルが登録されていません	<p>ファイルが登録されていない状態で、ファイルの呼び出し、消去の操作をしようとしてしました。いずれかのボタンを押すとテキスト画面に戻ります。</p> <p><b>参照</b>  P.114「<b>ファイルを登録する</b>」</p>
印刷履歴がありません	<p>印刷履歴がない状態で、印刷履歴の呼び出し、消去の操作をしようとしてしました。いずれかのボタンを押すとテキスト画面に戻ります。</p>
連番・バーコードは3個まで！	<p>連番とバーコードは、合わせて3個までしか入力できません。いずれかのボタンを押すとテキスト画面に戻ります。</p> <p><b>参照</b>  P.53「<b>連番を入力する</b>」、P.55「<b>バーコードを入力する</b>」</p>
QRコードは2個まで！	<p>QRコードは、2個までしか入力できません。いずれかのボタンを押すとテキスト画面に戻ります。</p> <p><b>参照</b>  P.58「<b>QRコードを入力する</b>」</p>
QRコード大	<p>QRコードが文字の高さを超える場合に表示されます。幅の広いテープにする、通常テキストの行数を減らす、セルサイズを小さくする、QRコードの誤り訂正率を低くする、QRコードの文字数を減らす、などの変更をしてください。</p>
長さが16mを超えるため特殊印刷できません！	<p>指定した拡大印刷や連続印刷の内容では、長すぎて一度に印刷できるテープの長さ（16m）におさまりません。いずれかのボタンを押してテキスト画面に戻り、拡大印刷や連続印刷の指定内容を変更してください。</p> <p><b>参照</b>  P.89「<b>特殊印刷</b>」</p>

エラーメッセージ	原因・対処
あて名が登録されていません	あて名が登録されていない状態で、あて名の修正、消去、複写、印刷の操作をしようとした。いずれかのボタンを押すとテキスト画面に戻ります。 <b>参照</b> P.118「あて名を登録する」
辞書に登録済みの語句です	辞書登録ですでに登録してある「語句・読み」を再度登録しようとした。この場合は、その登録はおこなわれずテキスト画面に戻ります。
辞書が登録されていません	辞書が登録されていない状態で、辞書の消去の操作をしようとした。いずれかのボタンを押すとテキスト画面に戻ります。 <b>参照</b> P.126「変換できない語句を登録する（辞書の登録）」
名前が登録されていません	名前が登録されていない状態で、名前の修正、消去、印刷の操作をしようとした。いずれかのボタンを押すとテキスト画面に戻ります。 <b>参照</b> P.123「名前を登録する」
テープ終了！	テープが終了しました。新品のテープカートリッジをセットしてください。または、テープカートリッジが正しくセットされていない可能性があります。テープカートリッジが正しくセットされているか確認してください。 <b>参照</b> P.25「3. テープカートリッジをセットする」 <b>参照</b> P.93「印刷中にテープが終了したら（印刷再開機能）」  また、ヘッド・クリーニングテープを使用すると、こちらのメッセージが表示されます。上カバーを開けて再度上カバーを閉じると、テキスト入力に戻ります。 <b>参照</b> P.164「ヘッド・クリーニングテープ（別売）を使う」
同じ幅のテープをセットして！	印刷中にテープが終了したあと、異なる幅のテープをセットしました。印刷時と同じテープ幅のテープカートリッジをセットしてください。
取り出し口に残ったテープを取り除いて！	印刷したテープがテープ取出し口に残っています。残っているテープを取り除いてください。

## MEMO

上記項目を確認しても解決しないときは、当社お客様相談室までご相談ください。

**参照** 巻末「アフターサービスについて」



# 故障かな？と思ったら

## MEMO

パソコンと接続しているときの問題は、ラベルソフトの取扱説明書も参照してください。

## 正常な動作をしない

本機は電子機器のため、まれに静電気やその他の原因で不具合を起こすことがあります。不具合によって、表示が乱れたり電源のON/OFFができないなど、正常に動作しなくなったときは、「本機の初期化」をしてください。

参照  P.140「本機を初期化する」



## (電源) を押してもディスプレイに何も表示されない

- ACアダプタはしっかりと接続されていますか？

本機のACアダプタ差込み口とコンセントにしっかりと接続してください。

参照  P.22「1. ACアダプタを接続する」

- 電池は正しくセットされていますか？

電池の向きが   逆にセットされていると電源はONになりません。電池ケースの中に刻印されている向きに、全ての電池が正しくセットされているか確認してください。

参照  P.22「2. 電池(別売)を入れて使用するときは」

- 専用ACアダプタ以外のACアダプタを使用していますか？

同梱のACアダプタ(AC1116J)以外のACアダプタをご使用になると、本機の回路を損傷したり、過熱するなど大変に危険です。

- 電池が消耗していませんか？

消耗した電池を使用していると、電源が入らないことがあります。新しい電池と交換してください。

- ディスプレイの表示濃度は適切ですか？

ディスプレイの表示濃度によっては表示が見えないときがあります。ディスプレイが見にくいときは、表示濃度を調整することができます。

参照  P.136「ディスプレイの濃度を調整する」



## ディスプレイが消える

- オート・パワーオフ機能ではありませんか？  
本機では、5分間以上操作をしないと、電源が自動的に切れ、ディスプレイが消灯します(オート・パワーオフ)。
- 操作を間違えませんでしたか？  
本機では、ボタン操作を間違えると、ディスプレイが一瞬、消灯します。

## キーボードが動作しない

- ディスプレイに「パソコンリンク中」と表示されていませんか？  
「パソコンリンク中」のときは、パソコンからの操作が優先されます。「テブラ」本体でラベルを作るときは、USBケーブルを本体からはずしてパソコンリンク状態を解除してください。

## (印刷) を押しても何も印刷されない

- 文章が入力されていますか？  
テキスト画面に何も入力されていないと印刷はされません。
- ディスプレイにメッセージが表示されていませんか？  
エラーメッセージが表示されていると印刷されません。  
参照  P.156「エラーメッセージが表示されたときは」  
準備中と表示されているときは、しばらくお待ちください。
- 消耗していないテープカートリッジが正しくセットされていますか？  
テープカートリッジのテープがなくなっていたり、上カバーが正しく閉じていないと印刷できません。テープカートリッジを正しくセットし、上カバーをしっかり閉じてください。  
参照  P.25「3. テープカートリッジをセットする」
- オートトリマーが動作中ではありませんか？  
オートトリマー使用中は、印刷できません。

## 文字がきちんと印刷されない

- テープカートリッジは正しくセットされていますか？

テープカートリッジを正しくセットしていないと、きちんと印刷できません。

テープカートリッジを取り出し、もう一度手順に従ってセットしてください。

参照  P.25「3. テープカートリッジをセットする」

- 印刷ヘッドが汚れていませんか？

印刷ヘッドにゴミ、ホコリなどが付着すると文字の一部がカスレることがあります。別売のヘッド・クリーニングテープ（SR24C）をご使用になるか、綿棒に市販の薬用アルコール（エチルアルコール）を含ませて、印刷ヘッドを掃除してください。

参照  P.163「お手入れについて」

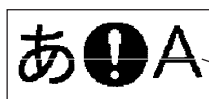
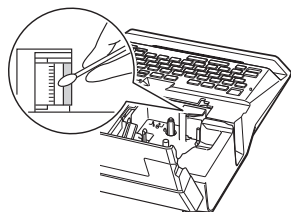

カスレ

- 電池が消耗していませんか？

電池が消耗すると「電圧が低下!」と表示されます。速やかにすべての電池を新しいアルカリ乾電池または充電式ニッケル水素電池（単3形×6本）と交換するか、同梱のACアダプタ（AC1116J）を使用してください。電池を交換せずに使い続けると、操作中や印刷中に電源が切れることがあります。また電池種類を正しく設定してください。

参照  P.137「電池種類を設定する」

## ラベルを印刷後、自動カットされない

- 「自動カット しない」に設定していませんか？

 で「自動カット しない」に設定すると、印刷後の自動カットはおこなわれません。

参照  P.84「印刷時の自動カット / ハーフカットを設定する」

- カッターの刃が磨耗していませんか？

カッターは刃物ですので、長期間使い続けると磨耗し、切れにくくなります。カッターの刃の交換は有償で承ります。お買い上げの販売店、「テプラ」取扱店または当社お客様相談室までご相談ください。

参照  巻末「アフターサービスについて」

- リボン連続、送り長指定を使用していませんか？

リボン連続、送り長指定を使用すると、ラベルは自動でカットされません。

## ハーフカットがうまくできない

- ハーフカットは「する」になっていますか？

 で「ハーフカット しない」に設定すると、ハーフカットはおこなわれません。

参照  P.84「印刷時の自動カット / ハーフカットを設定する」

- ハーフカットのできないラベルを使用していませんか？

本機のカッターでハーフカットできないラベルを使用している場合は、「ハーフカット しない」に設定してください。

転写テープは、自動でハーフカットが無効になります。

参照  P.84「印刷時の自動カット / ハーフカットを設定する」

- ハーフカットの刃が磨耗していませんか？

カッターは刃物ですので、長期間使い続けると、磨耗し、切れにくくなります。カッターの刃の交換は有償で承ります。お買い上げ販売店、「テプラ」取扱店または当社お客様相談室までご相談ください。

参照  巻末「アフターサービスについて」

## オートトリマーでうまくカットできない

- **印刷中ではありませんか？**  
テープ印刷中はオートトリマーが作動しません。
- **ラベルをトリマー差込み口にきちんと差し込んでいますか？**  
ラベルをガイドに合わせず差し込むときれいにカットできません。ガイドに沿ってラベルを差し込んでください。  
参照 [P.86](#)「カドを丸く仕上げる（オートトリマー）」
- **切りクズがつまっていますか？**  
トリマーカバーをはずし、トリマーの切りクズを取り除いてください。  
参照 [P.163](#)「オートトリマーのお手入れ」
- **4mm、6mm幅テープをカットしようとしていませんか？**  
4mm、6mm幅テープはオートトリマーでカットすることはできません。トリマー（RT36W）を使ってカットしてください。  
参照 [P.12](#)「別売品のご案内」
- **オートトリマーでカットのできないラベルを使用していますか？**  
本機のオートトリマーでカットできないラベルはオートトリマーに差し込まないでください。  
参照 [P.86](#)「カドを丸く仕上げる（オートトリマー）」
- **オートトリマーの刃が磨耗していませんか？**  
オートトリマーの刃は、長期間使い続けると磨耗し切れにくくなります。オートトリマーの刃の交換は有償で承ります。お買い上げの販売店、「テブラ」取扱店または当社お客様相談室までご相談ください。  
参照 [巻末](#)「アフターサービスについて」

## 文章の途中までしか印刷されない

- **テープカートリッジにテープの残りがありますか？**  
テープカートリッジのテープが終了している場合は、新品のテープカートリッジをセットしてください。  
参照 [P.93](#)「印刷中にテープが終了したら（印刷再開機能）」
- **電池が消耗していませんか？**  
電池が消耗すると「電圧が低下！」と表示されます。速やかにすべての電池を新しいアルカリ乾電池または充電式ニッケル水素電池（単3形×6本）と交換するか、同梱のACアダプタ（AC1116J）を使用してください。電池を交換せずに使い続けると、操作中や印刷中に電源が切れることがあります。また電池種類を正しく設定してください。  
参照 [P.137](#)「電池種類を設定する」

## ファイルの内容が消えてしまった

- **本機の初期化をしましたか？**  
本機の初期化をおこなうと、登録したファイル・あて名・名前・外字・辞書などのデータがすべて失われます。  
参照 [P.140](#)「本機を初期化する」
- **電源が入った状態で電池を交換していませんか？**  
電池交換は、必ず電源を切ってからおこなってください。電源が入った状態で電池交換をおこなうと、登録したファイル・あて名・名前・外字・辞書などのデータがすべて失われることがあります。また電池種類を正しく設定してください。  
参照 [P.137](#)「電池種類を設定する」
- **動作中にACアダプタや電池を抜きましたか？**  
ファイル登録時の「実行中」や印刷の「準備中」および「印刷中」、電源を切るときの「電源を切る準備中」が表示されているときにACアダプタや電池を抜くと登録したファイル・あて名・名前・外字・辞書などのデータがすべて失われることがあります。

## 前回入力した内容が消えてしまった

### ●本機の初期化をしましたか？

本機の初期化をおこなうと、前回入力した内容はすべて失われます。

### ●電源を切らずに終了しましたか？

ACアダプタ使用時に電源を切らずに操作を終了すると、前回入力した内容がすべて失われます。使い終わったあとは必ず電源を切って終了してください。

## 印刷履歴に記録されない

QRコードを使った場合など、印刷したラベルの情報量によっては印刷履歴に記録されないこともあります。

参照  P.58「QRコードを入力する」

## ラベルを貼り付けることができない

### ●裏紙をはがしていますか？

粘着タイプのラベルは、裏紙をはがして貼ってください。

参照  P.88「ラベルを貼る」

### ●貼る場所が汚れていたり、凹凸がありませんか？

表面がザラザラしている場所や、ホコリ、油のついている場所には貼り付けられません。また、特殊な加工がしてある面や、特殊な材質の面には貼り付けられない場合があります。

## MEMO

上記以外のときや、上記項目を確認しても改善しないときは、お買い上げの販売店、「テプラ」取扱店または当社お客様相談室までご相談ください。

参照  巻末「アフターサービスについて」

# お手入れについて

## 本機外側の汚れ・ホコリは

乾いたやわらかな布で拭き取ってください。とくに、汚れがひどい場合は、固く絞ったぬれ布巾で拭き取ってください。ベンジン・シンナー・アルコールなどの溶剤・薬剤や化学ぞうきんの使用は絶対におやめください。

### オートトリマーのお手入れ

「トリマーカバー」にはオートトリマーの切りクズがたまります。ときどき「トリマーカバー」をはずして掃除してください。

#### 1 を押して電源を切る

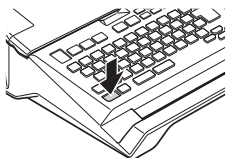

#### 警告



「トリマーカバー」をはずすときは、必ず電源を切ってください。「トリマーカバー」をはずしたまま作動させると刃で指を切ったりするなど、大変危険です。

また、オートトリマーを掃除するときにはオートトリマー内部に絶対、指を入れないでください。指を切るおそれがあります。

#### 2 「トリマーカバー」をはずす

「トリマーカバー」の下側に指を入れ手前に引きます。

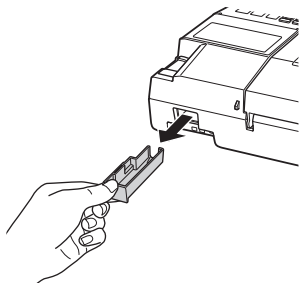

#### 3 切りクズを取り除く

「トリマーカバー」内にたまった切りクズを市販の綿棒などで取り除きます。



#### 4 「トリマーカバー」をはめる

「トリマーカバー」をもとのように取り付けます。

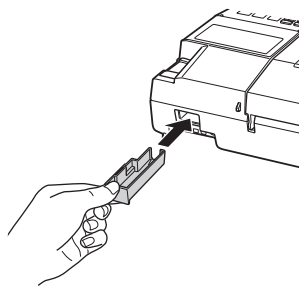

### MEMO

- ご購入時、「トリマーカバー」に製造工程での切断検査の切りクズが残っていることがあります。
- オートトリマーは刃物ですので、長期間使い続けると磨耗し、切れにくくなります。
- オートトリマーの刃の交換は有償で承ります。お買い上げの販売店、「テブラ」取扱店または当社お客様相談室までご相談ください。参照  巻末「アフターサービスについて」

## 印刷が欠けたりカスレたりする場合

印刷ヘッドにゴミがついていることがあります。別売のヘッド・クリーニングテープ（SR24C）をご使用になるか、綿棒に市販の薬用アルコール（エチルアルコール）を含ませて、印刷ヘッドを掃除してください。

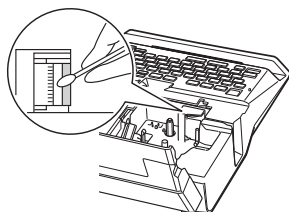

## ヘッド・クリーニングテープ（別売）を使う

① ヘッド・クリーニングテープを本機にセットする

②  を押しながら （＝テープ送り）を押す

③ 「テープ送り」を選び、 を押す

「テープ送り」の操作によりヘッド・クリーニングテープが送られ、印刷ヘッドがクリーニングされます。

「テープ送り」をおこなったあと、「テープが終了しました」とエラーが表示されます。上カバーを開けて再度上カバーを閉じると、テキスト入力に戻ります。

「テープ送り」をもう一度おこなう場合は、テキスト入力に戻ったことを確認してからおこなってください。

参照  P.28「5. テープ送りをする」

### !! 注意 !!

- 使用後はもとの箱に入れて清潔な場所に保管してください。ホコリ、砂などの多い場所に放置すると、クリーニング性が低下するばかりか、印刷ヘッドをいためる原因になります。
- ヘッド・クリーニングテープで印刷をおこなわないでください。印刷をおこなうとヘッドをいためる原因となります。
- 図の部分の白いテープがなくなるとテープがすべて巻き取られたことになり、そのヘッド・クリーニングテープは終了です。テープ終了後に使用するとヘッドをいためるおそれがありますので、ご使用にならないでください。

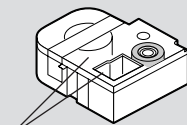

白いテープがなくなる

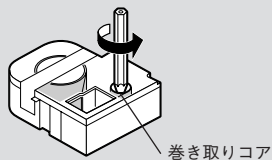

## MEMO

- 本機でご使用になるヘッド・クリーニングテープはSR24Cをお使いください。
- テープは巻き取り式になっていますので、「テープカット」は不要です。
- テープがたるんでいる場合、図のように「巻き取りコア」を矢印方向に回してたるみを取ってください。
- ヘッドクリーニングをおこなっても印刷が欠けたりカスレたりする場合、本機の故障が考えられます。お買い上げの販売店、「テプラ」取扱店または当社お客様相談室にご相談ください。
- ヘッド・クリーニングテープは薄い材料で作られています。新品でも少なめに見えますが、約120回のクリーニングが可能です。



# 入力文字一覧表

## 入力文字表

「大」は  を押していない状態、「小」は  を押した状態を表します。

ボタン	ローマ字		かなめくり		ABC		ABC(半角)	
	大	小	大	小	大	小	大	小
1	1	!	1	!	1	!	1	!
2	2	@	2	@	2	@	2	@
3	3	?	3	?	3	?	3	?
4	4	¥	4	¥	4	¥	4	¥
5	5	:	5	:	5	:	5	:
6	6	,	6	,	6	,	6	,
7	7	/	7	/	7	/	7	/
8	8	.	8	.	8	.	8	.
9	9	(	9	(	9	(	9	(
0	0	)	0	)	0	)	0	)
-	-	_	-	_	-	_	-	_
Q	Q	q	次表 	Q	q	Q	q	
W	W	w		W	w	W	w	
E	E	e		E	e	E	e	
R	R	r		R	r	R	r	
T	T	t		T	t	T	t	
Y	Y	y		Y	y	Y	y	
U	U	u		U	u	U	u	
I	I	i		I	i	I	i	
O	O	o		O	o	O	o	
P	P	p		P	p	P	p	

ボタン	ローマ字		かなめくり		ABC		ABC(半角)	
	大	小	大	小	大	小	大	小
A	A	a			A	a	A	a
S	S	s			S	s	S	s
D	D	d			D	d	D	d
F	F	f			F	f	F	f
G	G	g			G	g	G	g
H	H	h			H	h	H	h
J	J	j			J	j	J	j
K	K	k			K	k	K	k
L	L	l	次表 		L	l	L	l
Z	Z	z			Z	z	Z	z
X	X	x			X	x	X	x
C	C	c			C	c	C	c
V	V	v			V	v	V	v
B	B	b			B	b	B	b
N	N	n			N	n	N	n
M	M	m			M	m	M	m
,	,	,	,	,	,	,	,	,
。	。	。	。	。	。	。	。	。

注：「ABC(半角)」はQRコード入力時のみ有効です。

## 入力文字表 (かなめくり入力)

ボタン	押す回数									
	1	2	3	4	5	6	7	8	9	10
Q(あ)	あ	い	う	え	お	あ	い	う	え	お
W(か)	か	き	く	け	こ	か	け			
E(さ)	さ	し	す	せ	そ					
R(た)	た	ち	つ	て	と	つ				
T(な)	な	に	ぬ	ね	の					
Y(は)	は	ひ	ふ	へ	ほ					
U(ま)	ま	み	む	め	も					
I(や)	や	ゆ	よ	ゆ	よ	よ				
O(ら)	ら	り	る	れ	ろ					
P(わ)	わ	を	ん	る	ゑ	わ				
L(°)	°	°								

目的の文字を通り過ぎたときは  を押しながら文字ボタンを押すことで前の文字に戻すことができます (リバース機能)。

注：  は、直前がが行、さ行、た行、は行のネガ文字の場合に、濁点、半濁点が入力できます。



# ローマ字変換表

あ	あ A	い I YI	う U WU	え E	お O
か	か KA	き KI	く KU	け KE	こ KO
さ	さ SA	し SI SHI	す SU	せ SE	そ SO
た	た TA	ち TI CHI	つ TU TSU	て TE	と TO
な	な NA	に NI	ぬ NU	ね NE	の NO
は	は HA	ひ HI	ふ FU	へ HE	ほ HO
ま	ま MA	み MI	む MU	め ME	も MO
や	や YA	い YI I	ゆ YU	いえ YE	よ YO
ら	ら RA	り RI	る RU	れ RE	ろ RO
わ	わ WA		う WU U		を WO
ん	ん N+(Y以外の子音) (例) N+N→ん N+P→んP				
が	が GA	ぎ GI	ぐ GU	げ GE	ご GO
ざ	ざ ZA	じ ZI JI	ず ZU	ぜ ZE	ぞ ZO
だ	だ DA	ぢ DI	づ DU	で DE	ど DO
ば	ば BA	び BI	ぶ BU	べ BE	ぼ BO
ぱ	ぱ PA	ぴ PI	ぷ PU	ぺ PE	ぽ PO
きゃ	きゃ KYA	きい KYI	きゅ KYU	きえ KYE	きよ KYO
しゃ	しゃ SYA SHA	しい SYI	しゅ SYU SHU	しえ SHE	しよ SHO
ちゃ	ちゃ TYA CHA CYA	ちい TYI CYI	ちゅ TYU CHU CYU	ちえ TYE CHE CYE	ちよ TYO CHO CYO
てや	てや THA	てい THI	てゅ THU	てえ THE	てよ THO
にや	にや NYA	にい NYI	にゅ NYU	にえ NYE	によ NYO
ひや	ひや HYA	ひい HYI	ひゅ HYU	ひえ HYE	ひよ HYO
みや	みや MYA	みい MYI	みゅ MYU	みえ MYE	みよ MYO

りゃ	りゃ RYA	りい RYI	りゅ RYU	りえ RYE	りよ RYO
ぎゃ	ぎゃ GYA	ぎい GYI	ぎゅ GYU	ぎえ GYE	ぎよ GYO
じゃ	じゃ ZYA JA JYA	じい ZYI JI JYI	じゅ ZYU JU JYU	じえ ZYE JE JYE	じよ ZYO JO JYO
ぢゃ	ぢゃ DYA	ぢい DYI	ぢゅ DYU	ぢえ DYE	ぢよ DYO
びゃ	びゃ BYA	びい BYI	びゅ BYU	びえ BYE	びよ BYO
ぴゃ	ぴゃ PYA	ぴい PYI	ぴゅ PYU	ぴえ PYE	ぴよ PYO
つあ	つあ TSA	つい TSI		つえ TSE	つお TSO
てや	てや DHA	てい DHI	てゅ DHU	てえ DHE	てよ DHO
ふあ	ふあ FA	ふい FI FYI		ふえ FE FYE	ふお FO
ふゃ	ふゃ FYA	ふい FYI FI	ふゅ FYU	ふえ FYE FE	ふよ FYO
うあ	うあ VA	うい VI	うゅ VU	うえ VE	うお VO
あ	あ LA XA	い LI XI LYI XYI	う LU XU	え LE XE LYE XYE	お LO XO
か	か LKA XKA			け LKE XKE	
つ	つ LTU XTU 同一の子音+子音=つ+子音 (N以外有効)				
や	や LYA XYA		ゅ LYU XYU		よ LYO XYO
わ	わ LWA XWA				

# 漢字変換表

ここでは、区点コードを掲載しています。JISコード、シフトJISコードをお使いになるときは、市販の辞書などを参照してください。

参照 P.50「読みのわからない漢字を入力する」

## !! 注意 !!

- 漢字変換表はJISに基づき「音読み」で記載しています。本機の内蔵辞書は「音読み」もしくは「訓読み」だけを搭載している文字があり、「音読み」では変換できないことがあります。
- 表にあげた文字と印刷される文字の字形が異なるものがあります。

## JIS第1水準

\*の欄の数字は区点コードの下1桁を表します。

	区点コード	*0	1	2	3	4	5	6	7	8	9
ア	1601~1609	亜	啞	娃	阿	哀	愛	挨	始	逢	
	1610~1619	葵	茜	槐	惡	握	渥	旭	葦	芦	鯪
	1620~1629	梓	压	幹	扱	宛	姐	虻	飴	絢	綾
	1630~1639	鮎	或	粟	給	安	庵	按	暗	案	闇
	1640~1641	鞍	杏								
イ	1642~1649			以	伊	位	依	偉	囲	夷	委
	1650~1659	威	尉	惟	意	慰	易	椅	為	畏	異
	1660~1669	移	維	緯	胃	萎	謂	違	遺	医	
	1670~1679	井	亥	域	育	郁	磯	一	壺	溢	逸
	1680~1689	稻	茨	芋	鋤	允	印	咽	員	因	姻
1690~1694	引	飲	淫	胤	蔭						
ウ	1701~1705		院	陰	隱	韻	吋				
	1706~1709						右	宇	烏	羽	
	1710~1719	迂	雨	卯	鞆	窺	丑	確	白	渦	嘘
	1720~1729	唄	薔	蔚	鏡	姥	厩	浦	瓜	閨	噂
	1730~1732	云	運	雲							
エ	1733~1739				荏	餌	叡	營	嬰	影	映
	1740~1749	曳	榮	永	泳	洩	瑛	盈	穎	穎	英
	1750~1759	衛	詠	銳	液	疫	駭	駭	悅	謁	謁
	1760~1769	閭	榎	厭	圃	園	闕	駭	寔	延	怨
	1770~1779	掩	援	沿	濱	炎	焔	煙	燕	猿	縁
1780~1786	艶	菀	蘭	遠	鉛	鴛	塩				
オ	1787~1789								於	汚	甥
	1790~1794	凹	央	輿	往	応					
	1801~1809		押	旺	横	欧	殴	王	翁	襖	鴛
	1810~1819	陽	黄	岡	冲	荻	億	屋	憶	臆	桶
	1820~1827	牡	乙	俺	卸	恩	温	穩	音		
カ	1828~1829									下	化
	1830~1839	仮	何	伽	伽	佳	加	可	嘉	夏	嫁
	1840~1849	家	寡	科	暇	果	架	歌	河	火	珂
	1850~1859	禍	禾	穫	箇	花	苛	茄	荷	華	菓
	1860~1869	蝦	課	嘩	貨	芽	過	霞	蛟	俄	峨
1870~1879	我	牙	画	臥	芽	蛾	賀	雅	俄	駕	
	区点コード	*0	1	2	3	4	5	6	7	8	9

	区点コード	*0	1	2	3	4	5	6	7	8	9
力	1880~1889	介	会	解	回	塊	壞	廻	快	怪	悔
	1890~1894	恢	懷	戒	拐	改					
	1901~1909		魁	晦	械	海	灰	界	皆	絳	芥
	1910~1919	蟹	開	階	貝	凱	劾	外	咳	害	崖
	1920~1929	慨	概	涯	碍	蓋	街	該	鑑	鏡	漚
	1930~1939	馨	蛙	垣	柿	蛎	鈎	劃	鱗	各	廓
	1940~1949	抃	攪	格	核	殼	獲	確	穫	角	
	1950~1959	赫	較	郭	闊	隔	革	学	岳	樂	額
	1960~1969	頸	掛	笠	檜	櫃	梟	渴	割	且	鯉
	1970~1979	恰	括	活	渴	滑	葛	揭	轄	且	鯉
1980~1989	叶	枕	樺	鞆	株	兜	窳	釜	釜	鎌	
1990~1994	鴨	鴨	栢	茅	萱						
キ	2001~2009	粥	刈	苜	瓦	乾	侃	冠	寒	刊	
	2010~2019	勘	勸	卷	喚	堪	姦	完	官	寬	干
	2020~2029	幹	懇	感	慣	憾	換	敢	柑	棺	
	2030~2039	款	歛	汗	漢	澗	灌	環	甘	監	看
	2040~2049	竿	管	簡	綬	缶	翰	肝	艦	莞	觀
	2050~2059	諫	貫	還	鑑	問	閑	閑	閨	韓	館
	2060~2069	館	丸	含	岸	巖	玩	癌	眼	岩	甌
	2070~2074	贗	雁	頑	頑	願					
	2075~2079						企	伎	危	喜	器
	2080~2089	基	奇	嬉	寄	岐	希	幾	忌	揮	机
2090~2094	旗	既	期	棋	棄						
2101~2109		機	婦	毅	氣	汽	畿	祈	季	稀	
2110~2119	紀	微	規	記	貴	起	軌	輝	飢	騎	
2120~2129	鬼	龜	偽	儀	妓	宜	戲	技	擬	欺	
2130~2139	犧	疑	祇	義	蟻	誼	議	掬	菊	鞠	
2140~2149	吉	吃	喫	桔	橘	詰	砧	杵	黍	却	
2150~2159	客	脚	虐	逆	丘	久	仇	休	及	吸	
2160~2169	宮	弓	急	救	朽	求	汲	泣	泣	球	
2170~2179	究	窮	笈	級	糾	給	旧	牛	去	居	
2180~2189	巨	拒	挾	挈	享	虛	許	距	鋸	漁	
2190~2194	禦	魚	亭	京							
	区点コード	*0	1	2	3	4	5	6	7	8	9

	区点コード	*0	1	2	3	4	5	6	7	8	9
キ	2201~2209	供	伏	僑	兕	競	共	凶	協	匡	
	2210~2219	脚	叫	橋	境	峽	強	強	怯	恐	
	2220~2229	挟	教	橋	況	狹	狹	胸	脅	興	
	2230~2239	壽	郷	響	響	響	驚	仰	凝	堯	曉
	2240~2249	業	局	曲	極	玉	桐	秆	僅	勤	均
	2250~2259	巾	錦	斤	欣	飲	琴	禁	禽	筋	緊
	2260~2268	芹	菌	衿	禮	謹	近	金	吟	銀	
	2269										九
	2270~2279	俱	句	区	狗	玖	矩	苦	軀	驅	駮
	2280~2289	駒	具	愚	虞	喰	空	偶	寓	遇	隅
2290~2294	串	櫛	劍	肩	屈						
2301~2309		掘	窟	齧	靴	轡	窪	熊	隈	象	
2310~2319	栗	繰	齧	桑	欽	勲	君	薰	訓	群	
2320	郡										
ケ	2321~2329	卦	契	袂	係	傾	刑	兄	啓	圭	
	2330~2339	珪	型	契	形	徑	惠	慶	慧	憩	揭
	2340~2349	携	敬	景	桂	溪	畦	稽	系	經	繼
	2350~2359	繫	罍	莖	荊	荊	計	詣	警	輕	頸
	2360~2369	鷄	芸	鯨	鯨	劇	戟	擊	激	隙	桁
	2370~2379	傑	欠	決	潔	穴	結	血	訣	月	件
	2380~2389	俟	倦	健	兼	兼	券	卷	劍	喧	園
	2390~2394	建	憲	懸	拳	捲					
	2401~2409		檢	權	牽	犬	猷	研	硯	絹	梟
	2410~2419	肩	見	賢	軒	遣	鍵	險	頸	顯	驗
2420~2429	鯨	元	原	嚴	幻	弦	減	源	玄	現	
2430~2434	絃	絃	言	諺	限						
コ	2435~2439						乎	個	古	呼	固
	2440~2449	姑	孤	己	庫	孤	戸	故	枯	湖	狐
	2450~2459	糊	袴	股	胡	弧	虎	誇	跨	鉅	雇
	2460~2469	顧	鼓	互	五	伍	午	吳	吾	娛	後
	2470~2479	御	悟	梧	楡	瑚	碁	語	誤	護	鬪
	2480~2489	乞	鯉	交	侯	侯	俸	光	公	功	
	2490~2494	効	勾	厚	口	向					
	2501~2509	后	喉	坑	垢	好	孔	孝	宏	工	
	2510~2519	巧	巷	幸	庚	康	弘	恒	慌	抗	
	2520~2529	拘	控	攻	昂	晃	更	杭	校	梗	構
2530~2539	江	洪	浩	港	溝	甲	皇	硬	稿	糠	
2540~2549	紅	絃	紋	綱	耕	考	肯	脰	腔	膏	
2550~2559	航	荒	行	衡	講	貢	購	郊	醇	鈞	
2560~2569	砒	鋼	降	璋	項	香	鴻	邁	剛	劫	
2570~2579	号	合	壕	拷	壕	豪	轟	趨	趨	刻	
2580~2589	告	穀	穀	酷	鵠	黑	獄	漉	腰	甌	
2590~2594	忽	惚	骨	伯	込						
2601~2609		此	頃	今	困	坤	懇	婚	恨	懇	
2610~2618	昏	昆	根	棍	混	痕	紺	良	魂		
2619										些	
2620~2629	佐	又	峻	嵯	左	差	查	沙	瑤	砂	
2630~2639	詐	鎖	姿	坐	挫	債	催	再	最		
2640~2649	哉	塞	妻	宰	彩	才	探	裁	歲	濟	
2650~2659	災	采	碎	辟	砒	祭	齋	細	菜	裁	
2660~2669	載	際	劑	在	材	罪	財	牙	坂	坂	

	区点コード	*0	1	2	3	4	5	6	7	8	9	
サ	2670~2679	堺	榊	肴	咲	崎	埼	碕	鶯	作	削	
	2680~2689	昨	搾	昨	朔	柵	窄	策	索	錯	桜	
	2690~2694		察	笹	擧	剔						
	2701~2709		察	擧	撮	擦	札	殺	葷	薩	阜	
	2710~2719		鯖	捌	錯	鮫	皿	晒	傘	參	山	
	2720~2729		慘	撒	散	棧	燦	珊	産	算	蚤	
	2730~2736		讚	贊	酸	餐	斬	暫	殘			
	2737~2739									仕	仔	伺
	2740~2749	使	刺	市	師	志	思	指	始	姊	姿	
	2750~2759	子	屍	市	師	志	思	指	支	攷	斯	
2760~2769	施	旨	枝	止	死	氏	獅	祉	社	糸		
2770~2779	紙	紫	肢	脂	至	視	詞	詩	詩	誌		
2780~2789	諧	資	賜	雌	飼	齒	事	侍	侍	兒		
2790~2794	字	寺	慈	持	時							
2801~2809		滋	治	爾	爾							
2810~2819	耳	自	滋	治	辭	沙	鹿	識	鳴	竺		
2820~2829	軸	六	零	七	叱	執	奴	嫉	室	悉		
2830~2839	濕	漆	疾	質	突	薮	篠	柴	榮	芝		
2840~2849	屢	蕊	縞	舍	写	射	捨	斜	斜	煮		
2850~2859	社	紗	者	謝	車	遮	邪	邪	借	勺		
2860~2869	尺	杓	灼	爵	酌	積	錫	錫	弱	種		
2870~2879	腫	趣	酒	首	儒	受	呪	授	壽	樹		
2880~2889	綬	需	因	収	周							
2890~2894		宗	就	州	修	愁	拾	洲	秀	秋		
2901~2909	終	繡	習	臭	舟	蒐	糞	糞	豐	蹠		
2910~2919	輯	週	首	酬	洪	醜	什	住	重	十		
2920~2929	從	戎	宿	祝	縮	肅	熟	熟	出	術		
2930~2939	夙	夙	淑	祝	縮	肅	熟	熟	出	術		
2940~2949	述	俊	峻	春	瞬	竣	舜	駿	循	循		
2950~2959	旬	桶	殉	淳	準	潤	盾	巡	巡	遵		
2960~2969	醇	順	処	初	所	暑	曙	曙	庶	緒		
2970~2979	署	書	除	諸	諸	助	叙	女	序	徐		
2980~2989	恕	勝	鋤	匠	傷							
2990~2994		勝	匠	升	召	哨	唱	嘗	獎			
3001~3009	妾	娼	青	將	小	尚	庄	床	廠	廠		
3010~3019	彰	承	抄	招	掌	捷	昇	昌	昭	晶		
3020~3029	松	梢	樟	樵	沼	消	涉	湘	燒	焦		
3030~3039	照	症	省	硝	礁	祥	章	彰	笑	粧		
3040~3049	照	肖	莖	蔣	銜	銜	銜	銜	詔	詔		
3050~3059	詳	象	莖	蔣	銜	銜	銜	銜	詔	詔		
3060~3069	文	丞	乘	冗	刺	城	場	壤	嬢	常		
3070~3079	情	擾	条	杖	淨	狀	量	積	蕪	讓		
3080~3089	釀	錠	囁	植	飾							
3090~3094		植	殖	殖	殖	織	色	蝕	蝕	蝕		
3101~3109	舐	辱	尻	伸	信	侵	唇	娠	寢	審		
3110~3119	心	慎	振	新	晋	森	榛	深	申	申		
3120~3129	疹	真	神	秦	紳	臣	芯	親	親	診		
3130~3139	身	辛	進	針	震	人	仁	刃	麩	壬		
3140~3149	尋	甚	甚	腎	訊	迅	陣	鞞				
3150~3157												
又	3158~3159									箭	諷	

	区点コード	*0	1	2	3	4	5	6	7	8	9	
ス	3160~3169	須	醉	厨	逗	吹	垂	帥	推	水		
	3170~3179	炊	睡	粹	衰	遂	醉	錐	錘	随		
	3180~3189	瑞	髓	崇	嵩	崔		趨	雛	据	杉	
	3190~3194	相	菅	頤	雀	裾						
	3201~3203		澄	摺	寸							
	セ	3204~3209					世	瀬	畝	是	凄	制
		3210~3219	勢	姓	性	成	政	整	星	晴	棲	
		3220~3229	栖	正	清	生	盛	精	聖	声	製	
		3230~3239	西	誠	誓	請	逝	威	昔	静	石	積
		3240~3249	脆	隻	席	借	斥	昔	析	石	積	
3250~3259		籍	績	責	赤	跡	蹟	碩	切	拙		
3260~3269		接	拱	折	窃	節	説	雪	絶	舌		
3270~3279		蟬	仙	先	占	宣	専	尖	川	戰		
3280~3289		扇	撰	桤	泉	浅	洗	染	潜	煎		
3290~3294		扇	旋	穿	箭	線						
ソ	3301~3309		織	羨	隙	舛	船	薦	詮	賤	踐	
	3310~3319	選	遷	錢	閃	鮮	前	善	漸	然		
	3320~3324	全	禪	繕	膳	糧						
	3325~3329					噌	塑	咀	措	曾		
	3330~3339	曾	楚	狙	疏	礎	祖	祖	粗	素		
	3340~3349	組	蘇	詎	阻	鼠	僧	創	叟	叢		
	3350~3359	倉	喪	壯	奏	爽	爽	巢	槍	槽		
	3360~3369	漕	燥	争	瘦	相	窓	槽	綜	聡		
	3370~3379	草	莊	葬	蒼	藻	装	走	送	遭	鎗	
	3380~3389	霜	驤	像	增							
タ	3401~3409		臟	藏	贈	造	促	側	則	即	息	
	3410~3419	捉	束	測	速	俗	属	賊	族	統		
	3420~3429	卒	袖	其	揣	存	孫	尊	損	村	遜	
	3430~3439	他	多	汰	訛	唾	墮	妥	情	打		
	3440~3449	舵	舵	陀	駝	駝	駝	體	堆	对	耐	
	3450~3459	倍	帶	待	怠	態	戴	替	泰	滯	胎	
	3460~3469	腿	苔	袋	貸	退	逮	隊	黛	鯛	代	
	3470~3479	宅	台	第	醒	題	鷹	滝	瀧	卓	啄	
	3480~3489	宅	托	扱	拓	濯	琢	託	鐸	卓	濁	
	3490~3494	諾	茸	夙	蜻	只						
チ	3501~3509		叩	但	達	辰	奪	脱	異	豎	迪	
	3510~3519	棚	谷	狸	樽	誰	丹	单	嘆	坦		
	3520~3529	担	探	旦	歎	淡	湛	炭	短	端	箏	
	3530~3539	綻	耽	胆	蛋	誕	鍛	团	壇	彈	断	
	3540~3544	暖	檀	段	男	談						
	3545~3549					值	知	地	弛	恥		
	3550~3559	智	池	痴	稚	置	致	蚰	遲	馳	築	
	3560~3569	畜	竹	筑	逐	秩	窠	茶	嫡	着		
	3570~3579	中	仲	宙	忠	抽	昼	柱	注	虫	衷	
	3580~3589	註	酎	酎	鋤	樗	豬	苧	苧	貯		
3590~3594	丁	兆	帳	疋	疋	疋	張	彫	徵	懲		
3601~3609		帖	帳	疋	疋	疋	張	彫	徵	懲		
3610~3619	暢	朝	潮	牒	町	眺	聽	脹	腸	蝶		
3620~3629	調	諜	超	眺	眺	長	頂	鳥	勒			
3630~3636	直	朕	沈	珍	質	鎮	陳					
	区点コード	*0	1	2	3	4	5	6	7	8	9	

	区点コード	*0	1	2	3	4	5	6	7	8	9			
ツ	3637~3639										津	墜	椎	
	3640~3649	槌	鎚	痛	通	塚	榎	榎	榎	榎	榎	榎		
	3650~3659	漬	柘	辻	葛	綴	鐳	樁	潰	坪	壺			
	3660~3666	孀	紬	瓜	吊	釣	鶴							
	テ	3666~3669									亭	低	停	偵
		3670~3679	剃	貞	呈	堤	定	帝	底	庭	廷	弟		
		3680~3689	佛	抵	挺	提	梯	汀	碇	禎	程	籍		
		3690~3694	艇	訂	諦	蹄	通							
		3701~3709		邸	鄭	釘	鼎	泥	摘	擡	撤	滴		
		3710~3719		笛	適	鐘	溺	哲	徹	徹	徹	迭		
3720~3729			鉄	典	填	天	展	店	添	繼	貼			
3730~3737			転	顔	点	伝	殿	澱	田	電				
ト		3738~3739										兔	吐	
		3740~3749	堵	妬	屠	徒	斗	杜	渡	登	菟			
	3750~3759	賭	途	都	鍍	砥	砺	度	土	奴				
	3760~3769		怒	倒	党	冬	凍	刀	唐	塔	套			
	3770~3779		宕	鳥	嶋	悼	投	搭	東	桃	棟			
	3780~3789		盜	淘	湯	涛	灯	燈	当	痘	袴			
	3790~3794		答	筒	糖	統	到							
	3801~3809		董	蕩	藤	討	騰	豆	踏	透				
	3810~3819		鐘	陶	頭	騰	開	働	同	堂	透			
	3820~3829		懂	撞	洞	瞳	童	洞	銅	銅	峠			
ナ	3830~3839		鴛	匿	得	德	沈	特	督	篤	毒			
	3840~3849		独	読	枋	椽	凸	突	般	届	苒	苒		
	3850~3859		寅	酉	滯	噸	屯	惇	敦	沌	遁			
	3860~3863		頓	吞	曇									
	3864~3869													
	3870~3879		謎	灘	濼	鍋	柁	馴	繩	暇	南	楠		
	3880~3882		歌	難	汝									
	ニ	3883~3889												
		3890~3894		虹	廿	日	乳	入						
		3901~3907		如	尿	菲	任	妊	忍	認				
ヌ		3908											濡	
		3909											濡	
		3910~3919	祢	寧	葱	猫	熱	年	念	捻	燃			
		3920		粘										
		ノ	3921~3929		乃	廼	之	埜	囊	惱	濃	納	能	
			3930~3934		腦	膿	農	覗	蚤					
			ハ	3935~3939										
	3940~3949			波	派	琶	破	婆	罵	芭	馬	俳	庖	
	3950~3959			拝	排	敗	杯	盃	牌	背	肺	輩	配	
	3960~3969			倍	培	媒	梅	煤	煤	猥	買	賈	賈	
3970~3979	陪			這	蠅	秤	矧	萩	伯	剥	博	拍		
3980~3989	柏			泊	白	箔	柏	舶	薄	迫	曝	漠		
3990~3994	爆			縛	縛	駁	麥							
4001~4009				函	箱	裕	箸	箸	箸	櫛	髻	肌		
4010~4019		畑		畠	八	鉢	澗	癸	醜	髮	伐	罰		
4020~4029		拔		抜	閻	鳩	嘶	鳩	鳩	鳩	判			
4030~4039		半	反	反	帆	搬	斑	板	汎	汎	版			
4040~4049		犯	班	畔	繁	般	藩	販	範	煩				
4050~4058		頒	飯	挽	晩	番	盤	盤	番	審				
	区点コード	*0	1	2	3	4	5	6	7	8	9			

	区点コード	*0	1	2	3	4	5	6	7	8	9	
ヒ	4059										匪	
	4060~4069	卑	否	妃	彼	悲	扉	批	披		斐	
	4070~4079	比	泌	疲	皮	碑	秘	緋	罷	肥	被	
	4080~4089	誹	費	避	非	飛	楓	簸	備		尾	
	4090~4094	枇	毘	琵琶	眉	美						
	4101~4109		鼻	柁	稗	匹	疋	髭	彦	膝	菱	
	4110~4119	肘	弼	必	畢	筆	逼	檢	姬	媛	紐	
	4120~4129	百	謬	彪	彪	標	水	漂	瓢	表	票	
	4130~4139	評	豹	廟	描	病	秒	苗	鉞	鏃	蒜	
	4140~4149	蛭	鱈	品	彬	斌	浜	瀨	貧	質	類	
	4150~4151	敏	瓶									
	フ	4152~4159		不	付	埠	夫	婦	富	富	布	
		4160~4169	府	怖	扶	敷	斧	普	浮	父	腐	
		4170~4179	膚	芙	譜	負	賦	赴	阜	附	侮	撫
4180~4189		武	舞	葡	蕪	部	封	楓	風	葺		
4190~4194		伏	副	復	幅	服						
4201~4209			福	腹	複	淵	弗	弘	沸	仏		
4210~4219		物	鮓	分	吻	噴	墳	憤	扮	焚	奮	
4220~4225		粉	糞	紛	雰	文	聞					
ヘ		4226~4229						丙	併	兵	堀	
		4230~4239	幣	平	弊	柄	蔽	閉	陛	米	頁	
	4240~4249	僻	壁	癖	碧	別	瞥	蔑	窳	偏	變	
	4250~4259	片	篇	編	邊	返	遍	便	勉	婉	弁	
	4260	鞭										
ホ	4261~4269		保	鋪	鋪	圃	捕	步	甫	輔	輔	
	4270~4279	穗	募	慕	暮	暮	母	簿	菩	倣		
	4280~4289	俸	包	呆	報	奉	宝	峰	峯	崩	庖	
	4290~4294	抱	捧	放	方	朋						
	4301~4309		法	泡	烹	袍	縫	胞	芳	萌	蓬	
	4310~4319	蜂	喪	訪	訪	邦	鋒	飽	鳳	鵬	乏	
	4320~4329	亡	傍	剖	坊	帽	忘	忙	房	暴		
	4330~4339	望	某	棒	冒	紡	膨	謀	貌	貿		
	4340~4349	銚	防	吠	頰	北	僕	卜	墨	撲	朴	
	4350~4359	牧	睦	穆	鉤	勃	沒	殆	堀	耦	奔	
	4360~4363	本	翻	凡	盆							
	マ	4364~4369					摩	磨	魔	麻	埋	妹
		4370~4379	味	枚	每	哩	檳	幕	膜	枕	鮪	枉
		4380~4389	鱒	辨	亦	俁	又	抹	末	沫	迄	佞
4390~4394		繭	磨	万	漫	滿						
4401~4402			漫									
ミ	4403~4409					味	未	魅	巳	箕	岬	
	4410~4418	蜜	湊	糞	稔	脈	妙	耗	民	眠		
ム	4419										務	
	4420~4428	夢	無	牟	矛	霧	鵠	棕	婿	娘		
メ	4429										冥	
	4430~4439	名	命	明	盟	迷	銘	鳴	姪	牝	滅	
	4440~4445	免	綿	綿	緬	面	麵					
モ	4446~4449										摸	
	4450~4459	孟	毛	猛	盲	網	耗	蒙	儲	木	默	
	4460~4469	目	空	勿	餅	尤	戾	糲	貰	問		
	4470~4472	紋	門	父								
	区点コード	*0	1	2	3	4	5	6	7	8	9	

	区点コード	*0	1	2	3	4	5	6	7	8	9	
ヤ	4473~4479					也	冶	夜	爺	耶	野	弥
	4480~4489	矢	厄	役	約	葉	訳	躍	踴	柳	柳	藪
	4490	鏝										
ユ	4491~4494		愉	愈	油	癒						
	4501~4509		論	輪	唯	佑	優	勇	友	有	幽	
	4510~4519	悠	憂	揖	有	袖	湧	涌	猶	猷	由	
	4520~4528	祐	裕	誘	遊	邑	郵	雄	夕			
ヨ	4529										予	
	4530~4539	余	与	譽	興	預	備	幼	妖	庸	庸	
	4540~4549	揚	搖	擁	曜	楊	樣	洋	溶	用	類	
	4550~4559	窯	羊	耀	葉	蓉	要	誦	遙	暹	陽	
	4560~4568	養	慾	抑	欲	沃	浴	翌	翼	淀		
	4569										羅	
ラ	4570~4579	裸	來	萊	賴	雷	洛	絡	落	酪		
	4580~4587	卵	卵	嵐	欄	濫	藍	蘭	覽			
リ	4588~4589										利	
	4590~4594	履	李	梨	理	璃						
	4601~4609	痢	裏	裡	里	離	陸	律	率	立		
	4610~4619	葎	掠	略	劉	溜	琉	留	硫	粒		
	4620~4629	隆	竜	龍	侶	慮	旅	虜	了	僚		
	4630~4639	両	凌	寮	料	涼	獵	療	瞭	稜		
	4640~4649	糧	良	諒	遼	量	陵	領	力	綠	倫	
	4650~4659	厘	林	淋	琳	臨	輪	隣	麟			
	4660~4664	瑠	瑠	瑠	累	類						
	4665~4669							令	伶	冷	勵	
ル	4670~4679	嶺	伶	玲	礼	苓	鈴	隸	零	靈	麗	
	4680~4689	齡	曆	歷	列	劣	烈	裂	康	恋	憐	
	4690~4694	漣	煉	廉	練	聯						
	4701~4703	蓮	連	練								
	4704~4709						呂	魯	櫓	炉	路	
ロ	4710~4719	露	勞	婁	廊	弄	朗	榔	榔	浪	漏	
	4720~4729	牢	狼	籠	老	聾	蝮	郎	六	麓	祿	
	4730~4732	肋	録	論								
	4733~4739				倭	和	話	歪	賄	脇	惑	
ワ	4740~4749	杵	鶯	互	互	鰐	詫	藁	蕨	腕	湾	
	4750~4751	腕	腕									
	区点コード	*0	1	2	3	4	5	6	7	8	9	

# JIS第2水準

文字上の2桁の数字は点コードを表わします。  
従って「井」の区点コードは「4807」となります。

区点コード	*0	1	2	3	4	5	6	7	8	9
4801~4809	弌	𠂇	丕	个	卯	井	ノ	义		
4810~4819	乖	乘	亂	丁	豫	事	舒	子	于	亞
4820~4829	亟	仗	允	伋	京	毫	宣	价	伉	仍
4830~4839	仿	佻	佻	佻	佻	佻	佻	佻	佻	佻
4840~4849	佻	佻	佻	佻	佻	佻	佻	佻	佻	佻
4850~4859	侑	佻	佻	佻	佻	佻	佻	佻	佻	佻
4860~4869	侑	佻	佻	佻	佻	佻	佻	佻	佻	佻
4870~4879	侑	佻	佻	佻	佻	佻	佻	佻	佻	佻
4880~4889	侑	佻	佻	佻	佻	佻	佻	佻	佻	佻
4890~4894	侑	佻	佻	佻	佻	佻	佻	佻	佻	佻
4901~4909	僉	僉	僉	僉	僉	僉	僉	僉	僉	僉
4910~4919	僉	僉	僉	僉	僉	僉	僉	僉	僉	僉
4920~4929	僉	僉	僉	僉	僉	僉	僉	僉	僉	僉
4930~4939	兢	兢	兢	兢	兢	兢	兢	兢	兢	兢
4940~4949	冏	冏	冏	冏	冏	冏	冏	冏	冏	冏
4950~4959	冏	冏	冏	冏	冏	冏	冏	冏	冏	冏
4960~4969	冏	冏	冏	冏	冏	冏	冏	冏	冏	冏
4970~4979	冏	冏	冏	冏	冏	冏	冏	冏	冏	冏
4980~4989	冏	冏	冏	冏	冏	冏	冏	冏	冏	冏
4990~4994	劊	劊	劊	劊	劊	劊	劊	劊	劊	劊
5001~5009	劊	劊	劊	劊	劊	劊	劊	劊	劊	劊
5010~5019	劊	劊	劊	劊	劊	劊	劊	劊	劊	劊
5020~5029	匚	匚	匚	匚	匚	匚	匚	匚	匚	匚
5030~5039	匚	匚	匚	匚	匚	匚	匚	匚	匚	匚
5040~5049	匚	匚	匚	匚	匚	匚	匚	匚	匚	匚
5050~5059	匚	匚	匚	匚	匚	匚	匚	匚	匚	匚
5060~5069	匚	匚	匚	匚	匚	匚	匚	匚	匚	匚
5070~5079	匚	匚	匚	匚	匚	匚	匚	匚	匚	匚
5080~5089	匚	匚	匚	匚	匚	匚	匚	匚	匚	匚
5090~5094	𠂇	𠂇	𠂇	𠂇	𠂇	𠂇	𠂇	𠂇	𠂇	𠂇
5101~5109	𠂇	𠂇	𠂇	𠂇	𠂇	𠂇	𠂇	𠂇	𠂇	𠂇
5110~5119	𠂇	𠂇	𠂇	𠂇	𠂇	𠂇	𠂇	𠂇	𠂇	𠂇
5120~5129	𠂇	𠂇	𠂇	𠂇	𠂇	𠂇	𠂇	𠂇	𠂇	𠂇
5130~5139	𠂇	𠂇	𠂇	𠂇	𠂇	𠂇	𠂇	𠂇	𠂇	𠂇
5140~5149	𠂇	𠂇	𠂇	𠂇	𠂇	𠂇	𠂇	𠂇	𠂇	𠂇
5150~5159	𠂇	𠂇	𠂇	𠂇	𠂇	𠂇	𠂇	𠂇	𠂇	𠂇
5160~5169	𠂇	𠂇	𠂇	𠂇	𠂇	𠂇	𠂇	𠂇	𠂇	𠂇
5170~5179	𠂇	𠂇	𠂇	𠂇	𠂇	𠂇	𠂇	𠂇	𠂇	𠂇
5180~5189	𠂇	𠂇	𠂇	𠂇	𠂇	𠂇	𠂇	𠂇	𠂇	𠂇
5190~5194	𠂇	𠂇	𠂇	𠂇	𠂇	𠂇	𠂇	𠂇	𠂇	𠂇
5201~5209	𠂇	𠂇	𠂇	𠂇	𠂇	𠂇	𠂇	𠂇	𠂇	𠂇
5210~5219	𠂇	𠂇	𠂇	𠂇	𠂇	𠂇	𠂇	𠂇	𠂇	𠂇
5220~5229	𠂇	𠂇	𠂇	𠂇	𠂇	𠂇	𠂇	𠂇	𠂇	𠂇
5230~5239	𠂇	𠂇	𠂇	𠂇	𠂇	𠂇	𠂇	𠂇	𠂇	𠂇
5240~5249	𠂇	𠂇	𠂇	𠂇	𠂇	𠂇	𠂇	𠂇	𠂇	𠂇
5250~5259	𠂇	𠂇	𠂇	𠂇	𠂇	𠂇	𠂇	𠂇	𠂇	𠂇
区点コード	*0	1	2	3	4	5	6	7	8	9

区点コード	*0	1	2	3	4	5	6	7	8	9
5260~5269	壘	壘	壘	壘	壘	壘	壘	壘	壘	壘
5270~5279	壘	壘	壘	壘	壘	壘	壘	壘	壘	壘
5280~5289	夭	夭	夭	夭	夭	夭	夭	夭	夭	夭
5290~5294	奢	奢	奢	奢	奢	奢	奢	奢	奢	奢
5301~5309	奸	奸	奸	奸	奸	奸	奸	奸	奸	奸
5310~5319	姜	姜	姜	姜	姜	姜	姜	姜	姜	姜
5320~5329	婀	婀	婀	婀	婀	婀	婀	婀	婀	婀
5330~5339	嫋	嫋	嫋	嫋	嫋	嫋	嫋	嫋	嫋	嫋
5340~5349	嬌	嬌	嬌	嬌	嬌	嬌	嬌	嬌	嬌	嬌
5350~5359	孀	孀	孀	孀	孀	孀	孀	孀	孀	孀
5360~5369	學	學	學	學	學	學	學	學	學	學
5370~5379	寔	寔	寔	寔	寔	寔	寔	寔	寔	寔
5380~5389	寶	寶	寶	寶	寶	寶	寶	寶	寶	寶
5390~5394	尹	尹	尹	尹	尹	尹	尹	尹	尹	尹
5401~5409	岑	岑	岑	岑	岑	岑	岑	岑	岑	岑
5420~5429	峇	峇	峇	峇	峇	峇	峇	峇	峇	峇
5430~5439	崗	崗	崗	崗	崗	崗	崗	崗	崗	崗
5440~5449	嵌	嵌	嵌	嵌	嵌	嵌	嵌	嵌	嵌	嵌
5450~5459	峽	峽	峽	峽	峽	峽	峽	峽	峽	峽
5460~5469	嶺	嶺	嶺	嶺	嶺	嶺	嶺	嶺	嶺	嶺
5470~5479	帑	帑	帑	帑	帑	帑	帑	帑	帑	帑
5480~5489	幟	幟	幟	幟	幟	幟	幟	幟	幟	幟
5490~5494	廁	廁	廁	廁	廁	廁	廁	廁	廁	廁
5501~5509	廛	廛	廛	廛	廛	廛	廛	廛	廛	廛
5510~5519	廛	廛	廛	廛	廛	廛	廛	廛	廛	廛
5520~5529	彝	彝	彝	彝	彝	彝	彝	彝	彝	彝
5530~5539	彝	彝	彝	彝	彝	彝	彝	彝	彝	彝
5540~5549	徃	徃	徃	徃	徃	徃	徃	徃	徃	徃
5550~5559	徃	徃	徃	徃	徃	徃	徃	徃	徃	徃
5560~5569	惠	惠	惠	惠	惠	惠	惠	惠	惠	惠
5570~5579	怕	怕	怕	怕	怕	怕	怕	怕	怕	怕
5580~5589	協	協	協	協	協	協	協	協	協	協
5590~5594	悃	悃	悃	悃	悃	悃	悃	悃	悃	悃
5601~5609	悃	悃	悃	悃	悃	悃	悃	悃	悃	悃
5610~5619	惠	惠	惠	惠	惠	惠	惠	惠	惠	惠
5620~5629	愆	愆	愆	愆	愆	愆	愆	愆	愆	愆
5630~5639	愆	愆	愆	愆	愆	愆	愆	愆	愆	愆
5640~5649	愆	愆	愆	愆	愆	愆	愆	愆	愆	愆
5650~5659	愆	愆	愆	愆	愆	愆	愆	愆	愆	愆
5660~5669	愆	愆	愆	愆	愆	愆	愆	愆	愆	愆
5670~5679	愆	愆	愆	愆	愆	愆	愆	愆	愆	愆
5680~5689	愆	愆	愆	愆	愆	愆	愆	愆	愆	愆
5690~5694	戍	戍	戍	戍	戍	戍	戍	戍	戍	戍
5701~5709	戍	戍	戍	戍	戍	戍	戍	戍	戍	戍
5710~5719	扞	扞	扞	扞	扞	扞	扞	扞	扞	扞
5720~5729	扞	扞	扞	扞	扞	扞	扞	扞	扞	扞
5730~5739	扞	扞	扞	扞	扞	扞	扞	扞	扞	扞
5740~5749	扞	扞	扞	扞	扞	扞	扞	扞	扞	扞
5750~5759	扞	扞	扞	扞	扞	扞	扞	扞	扞	扞
5760~5769	扞	扞	扞	扞	扞	扞	扞	扞	扞	扞
区点コード	*0	1	2	3	4	5	6	7	8	9

区点コード	*0	1	2	3	4	5	6	7	8	9
5770~5779	揉	插	挪	揄	搖	攀	搆	搵	搵	搶
5780~5789	攝	搗	搗	搗	搗	搗	搗	搗	搗	搗
5790~5794	撓	撥	撥	撥	撥	撥	撥	撥	撥	撥
5801~5809		據	據	據	據	據	據	據	據	據
5810~5819	舉	擠	擡	擡	擡	擡	擡	擡	擡	擡
5820~5829	擺	攀	攀	攀	攀	攀	攀	攀	攀	攀
5830~5839	攷	攷	攷	攷	攷	攷	攷	攷	攷	攷
5840~5849	敵	敵	敵	敵	敵	敵	敵	敵	敵	敵
5850~5859	斷	旃	旃	旃	旃	旃	旃	旃	旃	旃
5860~5869	无	早	早	早	早	早	早	早	早	早
5870~5879	易	晏	眈	眈	眈	眈	眈	眈	眈	眈
5880~5889	晟	晔	晔	晔	晔	晔	晔	晔	晔	晔
5890~5894	暨	暹	暹	暹	暹	暹	暹	暹	暹	暹
5901~5909		睥	睥	睥	睥	睥	睥	睥	睥	睥
5910~5919	曳	舄	舄	舄	舄	舄	舄	舄	舄	舄
5920~5929	朶	朶	朶	朶	朶	朶	朶	朶	朶	朶
5930~5939	枉	杰	杰	杰	杰	杰	杰	杰	杰	杰
5940~5949	枷	柯	柯	柯	柯	柯	柯	柯	柯	柯
5950~5959	柢	柢	柢	柢	柢	柢	柢	柢	柢	柢
5960~5969	桀	桀	桀	桀	桀	桀	桀	桀	桀	桀
5970~5979	杲	杲	杲	杲	杲	杲	杲	杲	杲	杲
5980~5989	梵	杲	杲	杲	杲	杲	杲	杲	杲	杲
5990~5994	梱	榜	榜	榜	榜	榜	榜	榜	榜	榜
6001~6009		楮	楮	楮	楮	楮	楮	楮	楮	楮
6010~6019	棹	棠	棠	棠	棠	棠	棠	棠	棠	棠
6020~6029	楷	胡	胡	胡	胡	胡	胡	胡	胡	胡
6030~6039	楸	椰	椰	椰	椰	椰	椰	椰	椰	椰
6040~6049	橙	橙	橙	橙	橙	橙	橙	橙	橙	橙
6050~6059	榧	榧	榧	榧	榧	榧	榧	榧	榧	榧
6060~6069	榭	榭	榭	榭	榭	榭	榭	榭	榭	榭
6070~6079	榭	榭	榭	榭	榭	榭	榭	榭	榭	榭
6080~6089	楸	楸	楸	楸	楸	楸	楸	楸	楸	楸
6090~6094	楸	楸	楸	楸	楸	楸	楸	楸	楸	楸
6101~6109	槩	槩	槩	槩	槩	槩	槩	槩	槩	槩
6110~6119	樞	樞	樞	樞	樞	樞	樞	樞	樞	樞
6120~6129	欖	欖	欖	欖	欖	欖	欖	欖	欖	欖
6130~6139	欖	欖	欖	欖	欖	欖	欖	欖	欖	欖
6140~6149	殄	殄	殄	殄	殄	殄	殄	殄	殄	殄
6150~6159	殄	殄	殄	殄	殄	殄	殄	殄	殄	殄
6160~6169	殄	殄	殄	殄	殄	殄	殄	殄	殄	殄
6170~6179	氣	氣	氣	氣	氣	氣	氣	氣	氣	氣
6180~6189	汨	汨	汨	汨	汨	汨	汨	汨	汨	汨
6190~6194	汨	汨	汨	汨	汨	汨	汨	汨	汨	汨
6201~6209	汨	汨	汨	汨	汨	汨	汨	汨	汨	汨
6210~6219	治	治	治	治	治	治	治	治	治	治
6220~6229	浚	浚	浚	浚	浚	浚	浚	浚	浚	浚
6230~6239	涵	涵	涵	涵	涵	涵	涵	涵	涵	涵
6240~6249	浙	浙	浙	浙	浙	浙	浙	浙	浙	浙
6250~6259	渙	渙	渙	渙	渙	渙	渙	渙	渙	渙
6260~6269	泮	泮	泮	泮	泮	泮	泮	泮	泮	泮
6270~6279	混	混	混	混	混	混	混	混	混	混

区点コード	*0	1	2	3	4	5	6	7	8	9
6280~6289	溥	溥	溥	溥	溥	溥	溥	溥	溥	溥
6290~6294	滲	滲	滲	滲	滲	滲	滲	滲	滲	滲
6301~6309	溱	溱	溱	溱	溱	溱	溱	溱	溱	溱
6310~6319	溱	溱	溱	溱	溱	溱	溱	溱	溱	溱
6320~6329	溱	溱	溱	溱	溱	溱	溱	溱	溱	溱
6330~6339	溱	溱	溱	溱	溱	溱	溱	溱	溱	溱
6340~6349	溱	溱	溱	溱	溱	溱	溱	溱	溱	溱
6350~6359	溱	溱	溱	溱	溱	溱	溱	溱	溱	溱
6360~6369	炮	炮	炮	炮	炮	炮	炮	炮	炮	炮
6370~6379	熙	熙	熙	熙	熙	熙	熙	熙	熙	熙
6380~6389	煩	煩	煩	煩	煩	煩	煩	煩	煩	煩
6390~6394	煨	煨	煨	煨	煨	煨	煨	煨	煨	煨
6401~6409	燧	燧	燧	燧	燧	燧	燧	燧	燧	燧
6410~6419	爲	爲	爲	爲	爲	爲	爲	爲	爲	爲
6420~6429	犂	犂	犂	犂	犂	犂	犂	犂	犂	犂
6430~6439	狎	狎	狎	狎	狎	狎	狎	狎	狎	狎
6440~6449	猗	猗	猗	猗	猗	猗	猗	猗	猗	猗
6450~6459	獎	獎	獎	獎	獎	獎	獎	獎	獎	獎
6460~6469	玗	玗	玗	玗	玗	玗	玗	玗	玗	玗
6470~6479	琅	琅	琅	琅	琅	琅	琅	琅	琅	琅
6480~6489	瑁	瑁	瑁	瑁	瑁	瑁	瑁	瑁	瑁	瑁
6490~6494	璧	璧	璧	璧	璧	璧	璧	璧	璧	璧
6501~6509		瓠	瓠	瓠	瓠	瓠	瓠	瓠	瓠	瓠
6510~6519	瓷	瓷	瓷	瓷	瓷	瓷	瓷	瓷	瓷	瓷
6520~6529	甦	甦	甦	甦	甦	甦	甦	甦	甦	甦
6530~6539	畎	畎	畎	畎	畎	畎	畎	畎	畎	畎
6540~6549	畎	畎	畎	畎	畎	畎	畎	畎	畎	畎
6550~6559	疔	疔	疔	疔	疔	疔	疔	疔	疔	疔
6560~6569	疔	疔	疔	疔	疔	疔	疔	疔	疔	疔
6570~6579	瘋	瘋	瘋	瘋	瘋	瘋	瘋	瘋	瘋	瘋
6580~6589	癩	癩	癩	癩	癩	癩	癩	癩	癩	癩
6590~6594	癩	癩	癩	癩	癩	癩	癩	癩	癩	癩
6601~6609	癩	癩	癩	癩	癩	癩	癩	癩	癩	癩
6610~6619	皖	皖	皖	皖	皖	皖	皖	皖	皖	皖
6620~6629	盍	盍	盍	盍	盍	盍	盍	盍	盍	盍
6630~6639	眈	眈	眈	眈	眈	眈	眈	眈	眈	眈
6640~6649	眈	眈	眈	眈	眈	眈	眈	眈	眈	眈
6650~6659	瞎	瞎	瞎	瞎	瞎	瞎	瞎	瞎	瞎	瞎
6660~6669	瞽	瞽	瞽	瞽	瞽	瞽	瞽	瞽	瞽	瞽
6670~6679	瞽	瞽	瞽	瞽	瞽	瞽	瞽	瞽	瞽	瞽
6680~6689	陪	陪	陪	陪	陪	陪	陪	陪	陪	陪
6690~6694	礪	礪	礪	礪	礪	礪	礪	礪	礪	礪
6701~6709		礪	礪	礪	礪	礪	礪	礪	礪	礪
6710~6719	礪	礪	礪	礪	礪	礪	礪	礪	礪	礪
6720~6729	礪	礪	礪	礪	礪	礪	礪	礪	礪	礪
6730~6739	稷	稷	稷	稷	稷	稷	稷	稷	稷	稷
6740~6749	稷	稷	稷	稷	稷	稷	稷	稷	稷	稷
6750~6759	穢	穢	穢	穢	穢	穢	穢	穢	穢	穢
6760~6769	窖	窖	窖	窖	窖	窖	窖	窖	窖	窖
6770~6779	竊	竊	竊	竊	竊	竊	竊	竊	竊	竊
6780~6789	竊	竊	竊	竊	竊	竊	竊	竊	竊	竊





区点コード	*0	1	2	3	4	5	6	7	8	9
7810~7819	透	邊	邊	邊	邊	邊	邊	邊	邊	邊
7820~7829	邊	邊	邊	邊	邊	邊	邊	邊	邊	邊
7830~7839	郭	郭	郭	郭	郭	郭	郭	郭	郭	郭
7840~7849	酥	酪	酪	酪	酪	酪	酪	酪	酪	酪
7850~7859	醪	醪	醪	醪	醪	醪	醪	醪	醪	醪
7860~7869	釵	釵	釵	釵	釵	釵	釵	釵	釵	釵
7870~7879	鈕	鈕	鈕	鈕	鈕	鈕	鈕	鈕	鈕	鈕
7880~7889	鈔	鈔	鈔	鈔	鈔	鈔	鈔	鈔	鈔	鈔
7890~7894	錠	錠	錠	錠	錠	錠	錠	錠	錠	錠
7901~7909	鋪	鋪	鋪	鋪	鋪	鋪	鋪	鋪	鋪	鋪
7910~7919	鍼	鍼	鍼	鍼	鍼	鍼	鍼	鍼	鍼	鍼
7920~7929	鑿	鑿	鑿	鑿	鑿	鑿	鑿	鑿	鑿	鑿
7930~7939	鍍	鍍	鍍	鍍	鍍	鍍	鍍	鍍	鍍	鍍
7940~7949	鑿	鑿	鑿	鑿	鑿	鑿	鑿	鑿	鑿	鑿
7950~7959	鑷	鑷	鑷	鑷	鑷	鑷	鑷	鑷	鑷	鑷
7960~7969	閏	閏	閏	閏	閏	閏	閏	閏	閏	閏
7970~7979	閏	閏	閏	閏	閏	閏	閏	閏	閏	閏
7980~7989	關	關	關	關	關	關	關	關	關	關
7990~7994	附	附	附	附	附	附	附	附	附	附
8001~8009	陝	陝	陝	陝	陝	陝	陝	陝	陝	陝
8010~8019	險	險	險	險	險	險	險	險	險	險
8020~8029	倚	倚	倚	倚	倚	倚	倚	倚	倚	倚
8030~8039	霽	霽	霽	霽	霽	霽	霽	霽	霽	霽
8040~8049	霽	霽	霽	霽	霽	霽	霽	霽	霽	霽
8050~8059	砲	砲	砲	砲	砲	砲	砲	砲	砲	砲
8060~8069	鞋	鞋	鞋	鞋	鞋	鞋	鞋	鞋	鞋	鞋
8070~8079	輔	輔	輔	輔	輔	輔	輔	輔	輔	輔
8080~8089	頰	頰	頰	頰	頰	頰	頰	頰	頰	頰
8090~8094	頰	頰	頰	頰	頰	頰	頰	頰	頰	頰
8101~8109	頰	頰	頰	頰	頰	頰	頰	頰	頰	頰
8110~8119	颯	颯	颯	颯	颯	颯	颯	颯	颯	颯
8120~8129	餞	餞	餞	餞	餞	餞	餞	餞	餞	餞
8130~8139	餞	餞	餞	餞	餞	餞	餞	餞	餞	餞
8140~8149	馮	馮	馮	馮	馮	馮	馮	馮	馮	馮
8150~8159	駟	駟	駟	駟	駟	駟	駟	駟	駟	駟
8160~8169	驅	驅	驅	驅	驅	驅	驅	驅	驅	驅
8170~8179	驢	驢	驢	驢	驢	驢	驢	驢	驢	驢
8180~8189	懷	懷	懷	懷	懷	懷	懷	懷	懷	懷
8190~8194	髻	髻	髻	髻	髻	髻	髻	髻	髻	髻
8201~8209	鬢	鬢	鬢	鬢	鬢	鬢	鬢	鬢	鬢	鬢
8210~8219	鬢	鬢	鬢	鬢	鬢	鬢	鬢	鬢	鬢	鬢
8220~8229	魍	魍	魍	魍	魍	魍	魍	魍	魍	魍
8230~8239	鮓	鮓	鮓	鮓	鮓	鮓	鮓	鮓	鮓	鮓
8240~8249	鮓	鮓	鮓	鮓	鮓	鮓	鮓	鮓	鮓	鮓
8250~8259	鹹	鹹	鹹	鹹	鹹	鹹	鹹	鹹	鹹	鹹
8260~8269	鯧	鯧	鯧	鯧	鯧	鯧	鯧	鯧	鯧	鯧
8270~8279	鯧	鯧	鯧	鯧	鯧	鯧	鯧	鯧	鯧	鯧
8280~8289	狀	狀	狀	狀	狀	狀	狀	狀	狀	狀
8290~8294	鳩	鳩	鳩	鳩	鳩	鳩	鳩	鳩	鳩	鳩
8301~8309	鵝	鵝	鵝	鵝	鵝	鵝	鵝	鵝	鵝	鵝
8310~8319	鶉	鶉	鶉	鶉	鶉	鶉	鶉	鶉	鶉	鶉
区点コード	*0	1	2	3	4	5	6	7	8	9

区点コード	*0	1	2	3	4	5	6	7	8	9
8320~8329	鶉	鶉	鶉	鶉	鶉	鶉	鶉	鶉	鶉	鶉
8330~8339	鶉	鶉	鶉	鶉	鶉	鶉	鶉	鶉	鶉	鶉
8340~8349	麩	麩	麩	麩	麩	麩	麩	麩	麩	麩
8350~8359	麩	麩	麩	麩	麩	麩	麩	麩	麩	麩
8360~8369	點	點	點	點	點	點	點	點	點	點
8370~8379	黽	黽	黽	黽	黽	黽	黽	黽	黽	黽
8380~8389	黽	黽	黽	黽	黽	黽	黽	黽	黽	黽
8390~8394	鱗	鱗	鱗	鱗	鱗	鱗	鱗	鱗	鱗	鱗
8401~8406	堯	堯	堯	堯	堯	堯	堯	堯	堯	堯
区点コード	*0	1	2	3	4	5	6	7	8	9

## その他

以下の132文字は本機特有の漢字です。  
文字上の数字はコードの下2桁を表します。

		コード															
85	01	02	03	04	05	06	07	08	09	10	11	12	13	14	15		
	01	鵠	葛	祇	麴	鯖	鋪	驢	琢	啄	樽	塚	摺	墳	潑		
	16	16	17	18	19	20	21	22	23	24	25	26	27	28	29	30	
	17	酸	崎	栞	濱	高	吉	構	梟	柳	柳	湧	抄	醬	麩	逸	
	31	31	32	33	34	35	36	37	38	39	40	41	42	43	44	45	
	32	謁	緣	橫	溫	禍	悔	海	渴	寬	漠	祈	器	罽	響	勤	
	46	46	47	48	49	50	51	52	53	54	55	56	57	58	59	60	
	47	謹	薰	揭	黃	黑	穀	社	視	者	煮	臭	祝	暑	著	著	
	61	61	62	63	64	65	66	67	68	69	70	71	72	73	74	75	
	62	緒	諸	祥	涉	狀	神	瀨	節	祖	巢	僧	層	增	僧	贈	
76	76	77	78	79	80	81	82	83	84	85	86	87	88	89	90		
77	即	嘆	著	徵	懲	都	德	突	難	梅	繁	晚	卑	卑	賓		
91	91	92	93	94	95	96	97	98	99	100	101	102	103	104	105		
92	敏	侮	福	勉													
86	01	02	03	04	05	06	07	08	09	10	11	12	13	14	15		
	01	步	墨	每	賴	欄	虜	綠	涇	類	曆	歷	練	鍊	郎		
	16	16	17	18	19	20	21	22	23	24	25	26	27	28	29	30	
	17	廊	猪	猪	祐	禎	渚	才	迂	暗	倦	堵	撰	屏	瀆	鹵	
	31	31	32	33	34	35	36	37	38	39	40	41	42	43	44	45	
	32	曹	詰	詰	瑛	瑛	曙	崑	蟬	清							
	46	46	47	48	49	50	51	52	53	54	55	56	57	58	59	60	
	47																
	61	61	62	63	64	65	66	67	68	69	70	71	72	73	74	75	
	62																

# 外枠一覧表

## !! 注意 !!

外枠一覧表の外枠と印刷される外枠の結果が若干異なるものがあります。

### 外枠

01		02	
03		04	
05		06	
07		08	
09		10	
11		12	
13		14	
15		16	
17		18	
19		20	
21		22	
23		24	
25		26	
27		28	
29		30	
31		32	
33		34	

35		36	
37		38	
39		40	
41		42	
43		44	
45		46	
47		48	
49		50	
51		52	
53		54	
55		56	
57		58	
59		60	
61		62	
63		64	
65		66	
67		68	

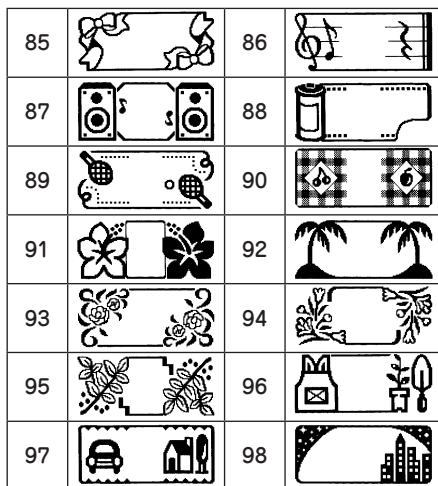
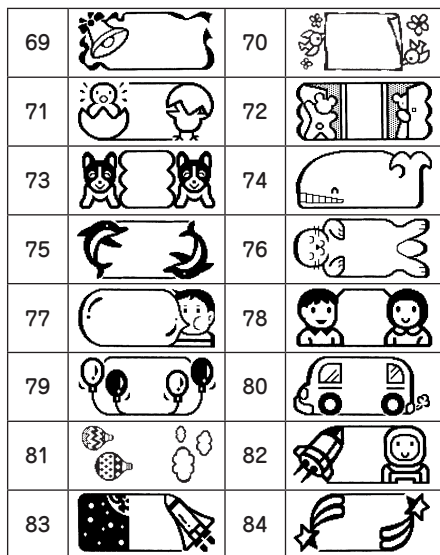

お店外枠

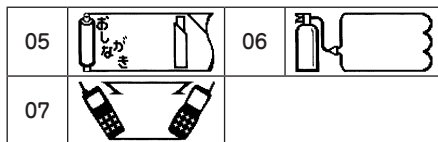
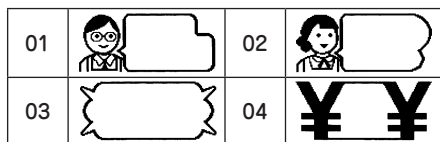

学校外枠

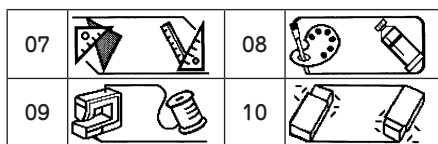
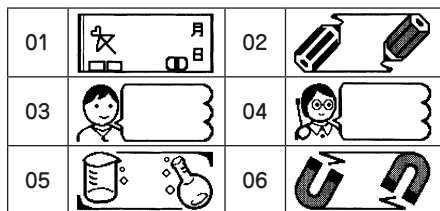

建設外枠

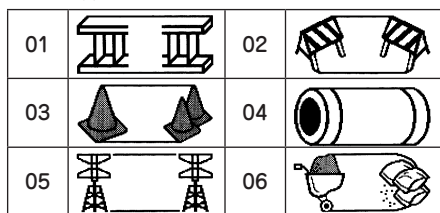

病院外枠

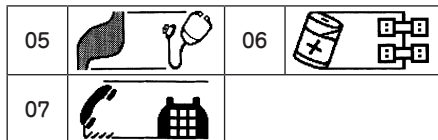
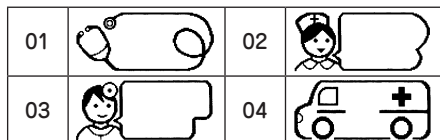

# 記号一覧表

## !! 注意 !!

記号一覧表の記号と印刷される記号の結果が若干異なるものがあります。

### 省略

# No. & 〒 ㊦
© ® ™ ㊦印
済注控検問
答祝休祭代
(内)(直)(呼)(株)KK
(有)(財)(社)(特)(学)
TEL FAX ♂ ♀

### 記述

、 。 ， ・ ・
: ; ? ! -
- / \ ~ @
~ _ § † ‡
\\ \> \< //
全々 〃 ……
※ *

### カッコ

‘ ’ “ ” (
) [ ] [ ]
{ } < > 《
》 「 」 『 』
【 】

### 矢印

→ ← ↑ ↓ ↘
↙ ↗ ↘ ↗ ↘ ↗
↑ ↓ ↔ ↕

### 図形

○ ● ◎ △ ▲
▽ ▼ ◇ ◆ □
■ ☆ ★ ✿ ❁
♡ ♥ ♪ ♫ #
b ∞ ♦ ★ ☾
☆ ☆ ☆ ☾ ◇
◆ ♠ ♡ ♥ ♥
♣ ♣

### 単位

% ‰ μm mm cm
m km ft mile cm <sup>2</sup>
m <sup>2</sup> a ha km <sup>2</sup> cm <sup>3</sup>
m <sup>3</sup> mg g kg t
cc ml dl l kl
mol ¥ (円) \$ €
£ Fr ♂ A V
Ω W kWhz dB
HP Å @ ° ′
″ °C °F Pt ct

### 算数

+ - ± × ÷
= ≠ < > ≤
≥ ∞ ∴ ≡ ≐
√ ∞ ∧ ∫

### 数字

① ② ③ ④ ⑤
⑥ ⑦ ⑧ ⑨ ⑩
⑪ ⑫ ⑬ ⑭ ⑮
⑯ ⑰ ⑱ ⑲ ⑳
〇 一 二 三 四
五 六 七 八 九
I II III IV V
VI VII VIII IX X
i ii iii iv v
vi vii viii ix x
1 2 3 4 5
6 7 8 9 0
1 2 3 4 5
6 7 8 9 0
+ - 1/2 1/3 2/3
1/4 3/4

2桁数字

00～99

分数

0%～99%

年号

'00～'99

ギリシャ

Α Β Γ Δ Ε

Ζ Η Θ Ι Κ

Λ Μ Ν Ξ Ο

Π Ρ Σ Τ Υ

Φ Χ Ψ Ω α

β γ δ ε ζ

η θ ι κ λ

μ ν ξ ο π

ρ σ τ υ φ

χ ψ ω

欧州

ä è ï ö ü

Ä È Ì Ò Ù

á é í ó ú

Á É Í Ó Ú

à è ì ò ù

À È Ì Ò Ù

â ê î ô û

Â Ê Î Ô Û

ñ Ñ ß Ç ç

Œ œ ÿ ÿ

編集

罫

# 絵文字一覧表

## !! 注意 !!

絵文字一覧表の絵文字と印刷される絵文字の結果が若干異なるものがあります。

### 仕事

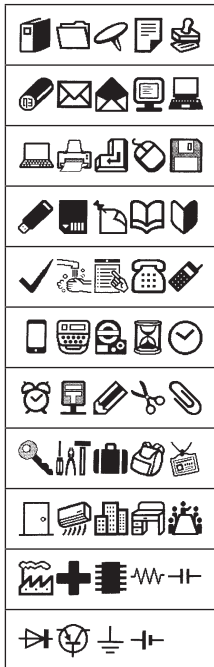

### 表示



### 表示 (続き)



### 案内用

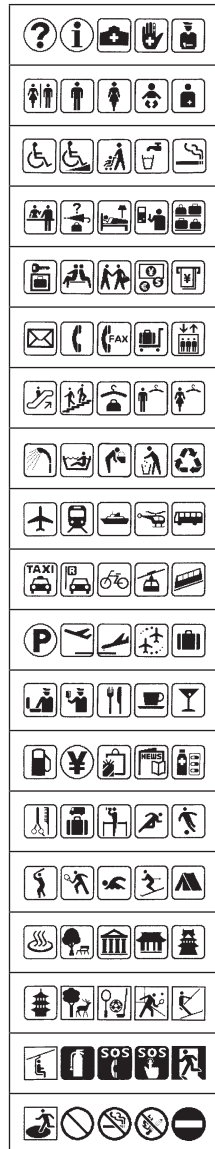

### 案内用 (続き)



### 趣味

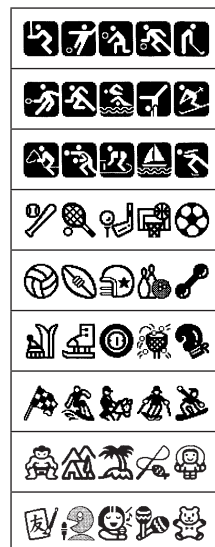

趣味 (続き)



生き物



乗り物



食べ物



暮らし



暮らし (続き)







イラスト・装飾



イラスト・お店



イラスト・学校

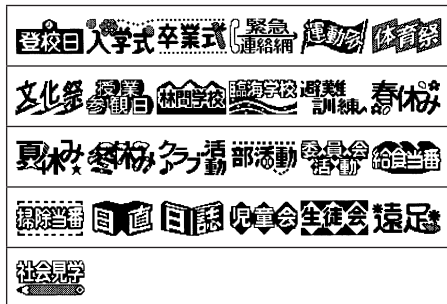

イラスト・建設



イラスト・病院

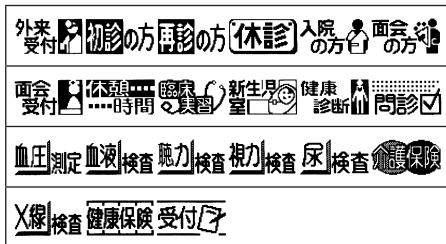

# デザインフォーム一覧表

## !! 注意 !!

- 使用するテープ幅によってレイアウトは多少変わることがあります。ラベルサンプルは一部を除き12mm幅テープで印刷したものを縮小したものです。
- 推奨テープ以外のテープ幅では、「行数オーバー」と表示され印刷できないことがあります。

## ● 施設 ※ ( ) 内は推奨テープ幅

### ■案内所 (9~24mm)

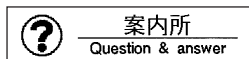

### ■情報コーナー (9~24mm)



### ■病院 (9~24mm)



### ■救護所 (9~24mm)

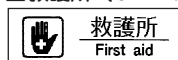

### ■警察 (9~24mm)

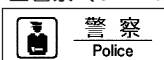

### ■お手洗 (9~24mm)

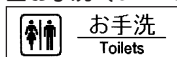

### ■男子 (9~24mm)

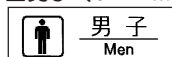

### ■女子 (9~24mm)

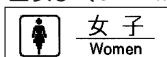

### ■身障者用設備 (9~24mm)

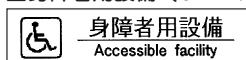

### ■スロープ (9~24mm)

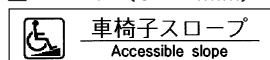

### ■飲料水 (9~24mm)

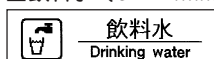

### ■喫煙所 (9~24mm)

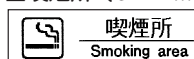

### ■消火器 (9~24mm)

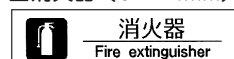

### ■非常電話 (9~24mm)



### ■非常ボタン (9~24mm)

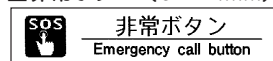

### ■非常口 (9~24mm)

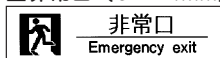

### ■広域避難場所 (9~24mm)

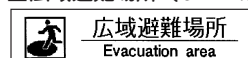

### ■禁止 (9~24mm)

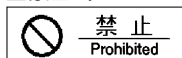

### ■禁煙 (9~24mm)

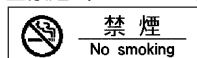

### ■火気厳禁 (9~24mm)

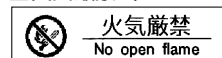

### ■進入禁止 (9~24mm)

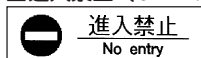

### ■駐車禁止 (9~24mm)

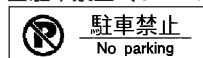

### ■自転車禁止 (9~24mm)

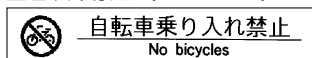

### ■立入禁止 (9~24mm)

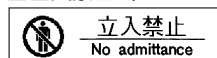

### ■かけ込み禁止 (9~24mm)

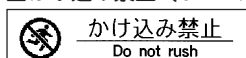

### ■さわるな (9~24mm)

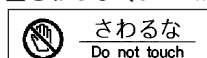

### ■捨てるな (9~24mm)

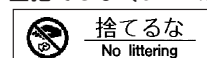

■ 飲めない (9~24mm)

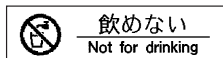

飲めない  
Not for drinking

■ 携帯禁止 (9~24mm)



携帯電話使用禁止  
Do not use mobile phones

■ 電子機器禁止 (9~24mm)



電子機器使用禁止  
Do not use electronic devices

■ 撮影禁止 (9~24mm)



撮影禁止  
Do not take photographs

■ フラッシュ (9~24mm)



フラッシュ撮影禁止  
Do not take flash photographs

■ 注意 (9~24mm)



注意  
Caution

■ 障害物注意 (9~24mm)



障害物注意  
Watch for obstacles

■ 上り段差注意 (9~24mm)



上り段差注意  
Caution: Upward slope

■ 下り段差注意 (9~24mm)



下り段差注意  
Caution: Downward slope

■ 滑面注意 (9~24mm)



滑面注意  
Caution: Slippery surface

■ 転落注意 (9~24mm)



転落注意  
Caution: Drop-off

■ 天井に注意 (9~24mm)



天井に注意  
Caution: Low ceiling

■ 感電注意 (9~24mm)



感電注意  
Shock hazard

■ 指示 (9~24mm)



指示  
Rules

■ 静かに (9~24mm)



静かに  
Quiet, please

■ 立つ (左側) (9~24mm)



左側にお立ちください  
Please stand on the left

■ 立つ (右側) (9~24mm)



右側にお立ちください  
Please stand on the right

● オフィス ※ ( ) 内は推奨テーブル幅

■ PC電源 (6~24mm)

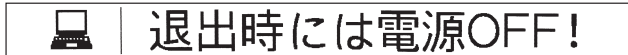

■ エアコン (6~24mm)



■ 紙節約 (6~24mm)



■ 職場きれいに (6~24mm)

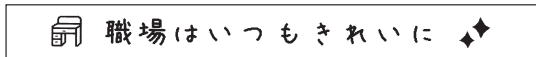

■ 社外秘 (6~24mm)



■ 印刷面を上 (6~24mm)

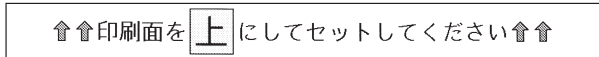

■開放厳禁（6～24mm）

⇒ □ 開けたら閉める! ⇐

■本日休暇です（6～24mm）

🌸🌸 本日休暇です 🌸🌸

■離席中（6～24mm）

☺ 席を外しています ☺

■節電（9～24mm）

🔌 節電

■節水（9～24mm）

💧 節水

■可燃ごみ（9～24mm）

🔥 可燃ごみ

■不燃ごみ（9～24mm）

🚫 不燃ごみ

■ケーブル（24mm幅テープ専用）

NPO-0745

■回覧の捺印（9～24mm）

回覧

■備品管理票（18～24mm）

備品名	デジタルPBX
管理番号	0512-S
購入年月	20XX年10月
管理部署	営業部

■QR備品管理（24mm）

備品名	607d
管理番号	KG00206
購入年月日	20XX年5月12日
管理部署	開発技術部



● お店 ※（ ）内は推奨テープ幅

■お会計（6～24mm）

◀ お会計はこちらで ▶

■カード支払い（9～24mm）

🗉 クレジットカード利用できます  
Credit cards accepted

■現金払い（9～24mm）

👄 お支払いは日本円の現金をお願いします  
Please pay in yen



■両替（9～24mm）

当店では両替できません  
We cannot exchange currency here



■レシート不要（9～24mm）

🗉 不要なレシートはこちらへ  
Discard unneeded receipts here

■レジ袋（6～24mm）

 レジ袋は有料です 

■ラッピング（9～24mm）

 ラッピング無料で承ります   
Gift wrapping Service

■募金（6～24mm）

 募金にご協力ください 

■配達（9～24mm）

 配達できます  
Delivery service available

■先に食券を（6～24mm）

 先に食券をお取りください

■呼び鈴（6～24mm）

 [ご用の方は押してください]

■トレイ置き場（6～24mm）

 トレイはこちらに

■砂糖（6～24mm）

 砂糖  
sugar

■塩（6～24mm）

 塩  
salt

■禁煙席（6～24mm）

 禁煙席

■喫煙席（6～24mm）

 喫煙席

■無線LAN（9～24mm）

 無線LANつかえます  
Wireless LAN Available Here

■当店HP（6～24mm）

 詳しくは当店ホームページまで

■触れないで（9～24mm）

 商品にはお手を触れないようお願いいたします  
Please don't touch the merchandise

■携帯電話禁止（9～24mm）

 携帯電話の使用はご遠慮ください  
Refrain from using mobile phones

■飲食禁止（9～24mm）

 店内での飲食はご遠慮ください  
Please do not eat or drink in this store

■防犯カメラ（9～24mm）

 防犯カメラ作動中  
Security camera in use

■新商品 (9~24mm)



■パンフレット (9~24mm)

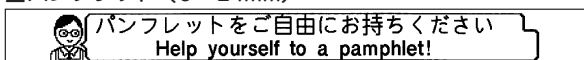

■ご覧ください (9~24mm)

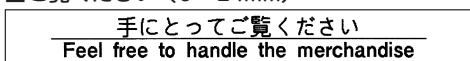

■店長おすすめ (9~24mm)

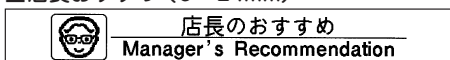

■故障中 (9~24mm)

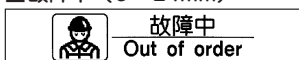

■年中無休 (9~24mm)

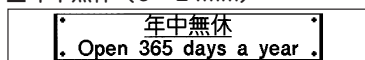

■お手洗 (9~24mm)



■並ぶ (9~24mm)

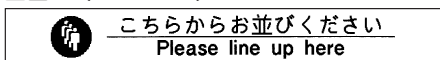

■入荷待ち (6~24mm)

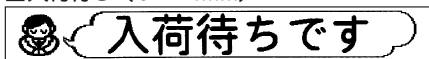

■休憩所 (6~24mm)



■警備員巡回中 (6~24mm)



■係員 (6~24mm)



■ペット禁止 (6~24mm)

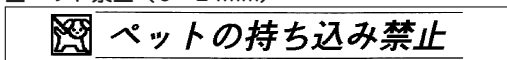

● **建設** ※ ( ) 内は推奨テープ幅

■ ヘルメット (9~24mm)



■ 安全帯着用 (9~24mm)



■ 5S運動 (9~24mm)



■ 安全規則 (9~24mm)



■ 指差呼称 (9~24mm)

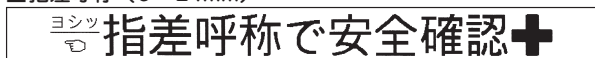

■ 立ち入り禁止 (9~24mm)

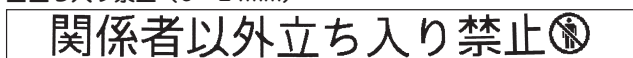

■ 作業中 (9~24mm)

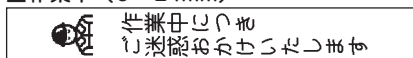

■ 開口部注意 (9~24mm)

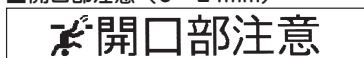

■ 血液型ラベル (18~24mm)

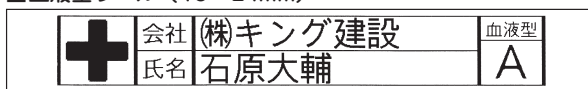

● **工場** ※ ( ) 内は推奨テープ幅

■ 安全確認 (9~24mm)



■ ミス防止 (9~24mm)

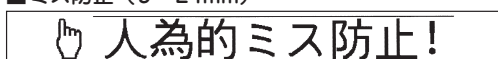

■ 手順確認 (9~24mm)



■高温部注意（6～24mm）

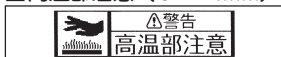

■巻き込み注意（6～24mm）

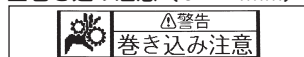

■切断注意（6～24mm）

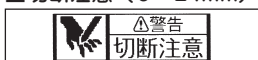

■指挟まれ注意（6～24mm）

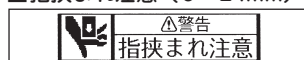

■現場を離れる（9～24mm）

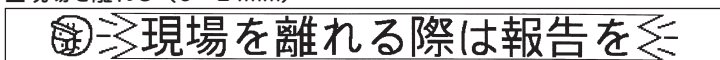

■整理整頓（9～24mm）



■物を置かない（9～24mm）

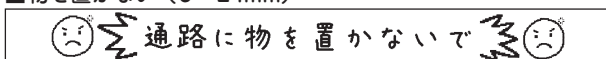

■スイッチ切る（9～24mm）

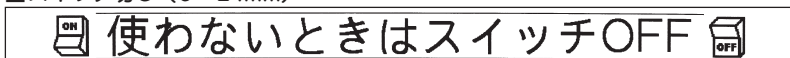

■保護帽着用（9～24mm）



■土足厳禁（9～24mm）



■責任者ラベル（12～24mm）



●病院 ※（）内は推奨テープ幅

■診察中（6～24mm）



■緊急時ボタン（6～24mm）

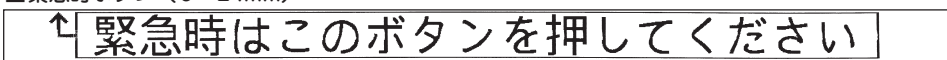

■待合室（6～24mm）



■診察券提示（6～24mm）



■荷物はこちら（6～24mm）





■必要事項記入（6～24mm）

 必要事項を記入してください 

■マスク着用（6～24mm）

 マスクの着用をお願いします 

■医療廃棄物（12～24mm）

医療廃棄物処理容器  

●お名前 ※（）内は推奨テープ幅

■オフィス名札（9～24mm）

■KING JIM 東京営業所  
主任 佐藤 美香

■住所・氏名（9～24mm）

NAME: 佐藤 美香  
ADDRESS: 千代田区東神田2-10-18  
TEL: 090-9876-0000

■学校持ち物（9～24mm）

1ねん2くみ  さとう みか

■店舗名札（9～24mm）

 研修中  
青田

# おもな仕様

## ■入力

入力装置	JIS配列準拠キーボード式（64鍵） 文字ボタン39、機能ボタン25
入力状態	ローマ字入力、かなめくり入力、ABC入力 小文字入力、小文字ロック（ABC入力時のみ）、記号入力、外字入力、コピー機能（30文字まで）、コード変換入力（区点コード・JISコード・ソフトJISコード）、部首読み入力、部首画数入力、ABC半角入力（QRコード時のみ）
漢字変換方式	ATOK for テブラ（予測入力、学習機能付き連文節変換） 搭載語句数 約137,000語（追加可能）

## ■表示

表示装置	ドットマトリクスSTN液晶パネル（バックライト付き）
文字表示	130dot×64dot（8chr×4line）
表示濃度	-5～ふつう～+5（11段階）
インジケーター	21個

## ■記憶

文章メモリー	約175文字
内蔵ファイル	可変長データ式（あて名・名前と共用） 約5,000文字/最大99ファイル（ファイル名を含む）
辞書登録	最大30件
外字登録	ビットマップフルライン自動拡大登録 フルライン（16・24・32・48ドット）×4文字
あて名登録	最大99件
名前登録	最大40件
印刷履歴	最大10件

## ■フォント

内蔵文字数	全8,159文字 漢字 JIS第1水準2,965字、JIS第2水準3,390字、その他132字 ひらがな・カタカナ・英数字・記号・その他
内蔵フォント	ビットマップフォント 明朝体、ゴシック体、てがき、丸ゴシック体、太ゴシック体、ポップ体、行書体、隷書体（漢字書体・かな書体・英数書体） えれん体、ハッピー体、あしび体、てまり体（かな書体） サンセリフHV体、クラレンドン・ローマン体、スクリプトBR体、スクリプトPL体、サンセリフST体、クロイスター・ブラック体（英数書体）

## ■印刷

印刷方式	熱転写PRO印刷方式
印刷濃度	-3～ふつう～+3（7段階）
ヘッド構成	サーマルヘッド・128dot、180dpi
テープカートリッジ	「テブラ」PROテープカートリッジ4・6・9・12・18・24mm幅
カッター	ハーフカット機能付きオートカッター
トリマー	センサーつき自動カド丸仕上げ（半径3mm）

## ■印刷機能

文字構成

7段階

P字 16 × 16dot ( 6ポイント相当)

S字 24 × 24dot (10ポイント相当)

M字 32 × 32dot (13ポイント相当)

L字 48 × 48dot (19ポイント相当)

G字 64 × 64dot (26ポイント相当)

U字 96 × 96dot (38ポイント相当)

H字 120 × 120dot (48ポイント相当)

※テープ幅によって印刷できない文字サイズがあります。

131種 (テンプレート式)

デザインフォーム

ビジネスフォーム

あて名印刷最大

名前印刷最大

特殊印刷

連番機能

バーコード

9種

99件 カスタマバーコード印刷機能付

40件

拡大、連続、鏡文字、リぼん連続

加算一方向 (繰り返し回数指定可)

QRコード、JAN-13、JAN-8、UPC-A、UPC-E、NW-7、ITF (7種)

## ■電源、その他

主電源

補助バッテリー

電源スイッチ

パワーオフ

パソコン接続

寸法

重量

同梱品

別売品

AC100V (同梱ACアダプタAC1116J使用のこと)

アルカリ乾電池または充電式ニッケル水素電池 (単3形×6本)

ボタン式

操作終了後、約5分で電源を自動的にオフする (外字作成・修正中、ACアダプタ使用時のパソコンリンク中を除く)

USBケーブルにて接続

約193W×238D×66H (mm)

約990g (電池、テープカートリッジを除く)

試用PROテープカートリッジ

ACアダプタ (AC1116J)

転写スティック (SR9L)

取扱説明書、保証書

PROテープカートリッジ

ヘッド・クリーニングテープ (SR24C)

トリマー (RT36W)

リぼんキット (SRR10)

お名前タグメーカー (SRT10)

スナップボタン (SRTB1)

システムトランク (SR9BTA)

システムバッグ (SR8B)

システムケース (SR9H)

テープカートリッジケース (SR4TH)

## ■使用条件

動作環境

保存環境

温度：5～35℃ 湿度：30～80% (非結露)

温度：-10～55℃ 湿度：5～80% (非結露)

# 索引

## 記号

(印刷不可行頭マーク).....	20、46
(カーソルボタン) ..	19、42
(空白行頭マーク).....	20、46
(罫入力記号).....	40、74
(実質行頭マーク).....	20、46
(全角スペース).....	39、40
(バーコードマーク).....	57
(半角スペース).....	39
(フルメモリーマーク).....	20
(文字モード指定マーク).....	20、66
(連番マーク).....	53、54

## 英数字

2桁繰上り (連続番号).....	53
2桁数字.....	63
2桁数字 (記号).....	179
2倍印刷.....	89、90
3倍印刷.....	89、90
4倍印刷.....	89
5倍印刷.....	89
6倍印刷.....	89
A4ファイル (定長).....	68、71
ABC入力.....	33
ABC入力【半角】 (QRコード).....	58
ACアダプタ.....	11、22
ACアダプタ差込み口.....	17
ATOK変換画面.....	31
ATOK予測入力画面.....	30
B5ファイル (定長).....	68、71
CD・DVDケース (定長).....	68、71
C/D (バーコード).....	55、56
ITF (バーコード).....	55、56
JAN-8 (バーコード).....	55、56
JAN-13 (バーコード).....	55、56
NW-7 (バーコード).....	55、56
(電源).....	19
PC ラベルソフト「SPC10」.....	146、152
QRコード (バーコード).....	55、58
RT36W (トリマー).....	12
SMA3 (シンブルラベルソフト).....	146
SPC10 (PC ラベルソフト).....	146、152
SR4TH (テープカートリッジケース).....	12
SR8B (システムバッグ).....	12
SR9BTA (システムトランク).....	12
SR9H (システムケース).....	12
SR24C (ヘッド・クリーニングテープ).....	12、164
SRR10 (りぼんキット).....	12

SRT10 (お名前タグメーカー).....	12
SRTB1 (スナップボタン).....	12
UPC-A (バーコード).....	55、56
UPC-E (バーコード).....	55、56
URL (QRコード).....	55、58
USB ケーブル (パソコン接続).....	146、152
USBコネクタ.....	16

## あ

(無変換).....	19、34
アイロン転写テープ.....	144
アイロンラベル.....	144
あて名.....	113、117
印刷.....	120
修正.....	119
消去.....	119
登録.....	118
複写.....	120
後揃え (割付け).....	68、75
後寄せ (定長).....	68
網かけ (罫・網).....	69
誤り訂正率 (QRコード).....	55、58
アルカリ乾電池 (電池種類).....	22、135、137
アンインストール	
アプリケーション.....	153
プリンタドライバ.....	153
案内用 (絵文字).....	180
生き物 (絵文字).....	181
一般 (QRコード).....	55、58
イラスト.....	41
イラスト・お店 (絵文字).....	183
イラスト・学校 (絵文字).....	183
イラスト・建設 (絵文字).....	183
イラスト・装飾 (絵文字).....	183
イラスト・病院 (絵文字).....	183
(印刷).....	18、82
印刷.....	82
印刷イメージ.....	20、81
印刷再開.....	93
印刷実行?.....	89、91、92、94
印刷情報.....	20
印刷設定.....	18、99
～メニュー一覧.....	99
印刷速度 (印刷設定).....	99、100
印刷濃度 (印刷設定).....	99、100
印刷不可行頭マーク ( ).....	20、46
印刷履歴.....	98
消去.....	98
呼出.....	98

インジケーター	21
インストール	
アプリケーション	146
プリンタドライバ	146
インデックス (ビジネスフォーム)	103、107
インデックスラベル	103
上カバー	16、25
上書き呼出し (ファイル)	115
英字	38
英数書体	70、80
絵文字	19、40
～一覧表	180
エラーメッセージ	156
欧州 (記号)	179
オートカッター	84
オートトリマー	16、86、163
オート・パワーオフ	27
多め (余白)	68、73
送りカット (テープ送り)	28
送り長指定 (テープ送り)	96
お手入れ	163
お名前 (デザインフォーム)	112、191
お名前タグメーカー (SRT10)	12
オフィス (デザインフォーム)	111、185
おまかせフォーマット (文字サイズ)	61、70、78
お店 (絵文字)	182
お店外枠 (外枠・表)	68、177
お店 (デザインフォーム)	111、186
終り?	139
音楽テープ (定長)	68、71

## か



カーソル	20、42
～の位置 (機能)	65
カーソルジャンプ	19
カーソルボタン (← ↑ ↓ →)	19、42
改行	34、46
外字	129
参照修正	134
参照登録	134
修正	132
消去	133
登録	131
複写	133
呼出	132
改段落	19、48
顔 (絵文字)	182
鏡文字印刷	89、94
角囲み網 (囲・網)	69
角囲み (囲・網)	69
学習初期化 (環境設定)	135
学習内容 (初期化)	137

拡大印刷	89、90
確定文字	20
各部の名前	16
影文字 (飾り字)	69、75
囲・網 (編集)	69、76、138
飾り字 (編集)	69、75、138
カスタマバーコード (あて名)	121
下線 (囲・網)	69
カタカナ	34
学校 (絵文字)	182
学校外枠 (外枠・表)	68、177
カッコ (記号)	178
カッター	84
 (カット設定)	18、84、101
カット設定	84、101
カド丸仕上げ	86
かな書体	70、80
かなめくり入力	33、34
画面	20
仮確定文字	31
環境設定	19、135
～メニュー一覧	135
漢字	31、34
漢字検索	19、50
～メニュー一覧	50
漢字書体	70、80
漢字変換表	168
規格 (バーコード)	56
 (記号)	19、40
記号	40
～一覧表	178
記号 (分数)	179
記述 (記号)	178
機能の説明 (編集)	65
ギフトシール	100、144
行	46
鏡像	94
強調 (斜・強調)	69、77
行頭マーク    	20、46
極少 (余白)	68、73
ギリシャ (記号)	179
均等 (文字サイズ)	61、70、78
均等割付け (定長)	68
均等割付け (割付け)	68、75
空白	39
空白行頭マーク 	20、46
区点コード	51、168
暮らし (絵文字)	181
クリーニングテープ	164
繰り返し回数 (連続番号)	53
グレー文字ラベル	144
黒塗り (外字)	130

野入力記号 (野)	40、74
ケーブルガイド	17
ケーブル (ビジネスフォーム)	104
建設 (絵文字)	182
建設外枠 (外枠・表)	68、177
建設 (デザインフォーム)	111、189
工場 (絵文字)	182
工場 (デザインフォーム)	112、189
候補 (ATOK変換画面)	31
コード入力 (漢字検索)	50
固定フック	16
 (コピー)	19
コピー	44
細かく (伸・縮)	69、77
小文字ロック	19、38

## さ

サイズ (文字サイズ)	61、78
削除	43
 (削除、取消)	19
算数 (記号)	178
仕事 (絵文字)	180
辞書	113、126
修正	127
消去	127
登録	126
呼出	126
システムケース (SR9H)	12
システムトランク (SR9BTA)	12
システムバッグ (SR8B)	12
施設 (デザインフォーム)	111、184
実実行頭マーク <b>1 2</b>	20、46
指定範囲 (機能)	65
自動 (英数書体)	70、80
自動カット	84
～しない	84
自動 (かな書体)	70、80
 (シフト)	19
地紋 (編集)	69、77、138
斜強調 (斜・強調)	69、77
斜・強調 (編集)	69、77、138
斜体 (斜・強調)	69、77
充電式ニッケル水素電池	22、23
趣味 (絵文字)	180
仕様	192
消去	45
上質紙ラベル	144
省略 (記号)	178
初期化	140
初期設定値	138
初期値 (連続番号)	53

 (書体)	18、60
書体	60
～を変更する	60
書体 (編集)	70、80、138
白抜き (飾り字)	69、75
白抜き影 (飾り字)	69、75
白塗り (外字)	130
伸・縮 (編集)	69、77、138
シンプルラベルソフト「SMA3」	146
数字 (記号)	178
数値指定 (定長)	68、71
少なめ (余白)	68、73
図形 (記号)	178
スナップボタン (SRTB1)	12
スペース	39
正体 (斜・強調)	69、77
狭い (文字間)	69、76
背見出し (ビジネスフォーム)	103、107
セルサイズ (QRコード)	55、58
全角スペース ( )	39、40
全消去	19、45
全体の幅 (バーコード)	55、56
 (選択、改行)	19
全文消去	45
操作パネル	18
促音	35
外枠 	18、176
外枠 (外枠・表)	68、74、176
～一覧表	176
外枠・表 (編集)	68、74、138

## た

耐熱ラベル	144
ダイレクトキー	13
ダウンロード	146
濁音	35
たて書き (縦・横)	62、69、78
 (縦・横)	18、62
縦・横 (編集)	69、78、138
食べ物 (絵文字)	181
単位 (記号)	178
段落	48
小さく (伸・縮)	69、77
チェックデジット (バーコード)	56
縮める (伸・縮)	69、77
蓄光ラベル	144
つめ <sup>2</sup>	72
ディスプレイ	16、20
～の濃度	136
訂正線 (罫・網)	69
定長 (編集)	68、71、138
定ピッチ (ビジネスフォーム)	104



テープ送り	18、28
テープカートリッジ	25、144
～をセットする	25
～を使いわける	144
テープカートリッジケース (SR4TH)	12
テープカートリッジセット部	16
テープ確認窓	16
テープ通路	16
テープ出口	16
テープ幅	46、79
テープ幅と同じ (余白)	68、73
テープ幅の1/3 (余白)	68、73
テキスト画面	20
デザインフォーム	18、109
～一覧表	184
～メニュー一覧	111
デモ印刷	143
電源	
～を入れる	27
～を切る	29
転写スティック	11、97
転写テープ	97、144
電池	22
電池カバー	17、22
電池ケース	17
電池種類 (環境設定)	135、137
点滅文字	20
同梱品	11
 (特殊印刷)	18、89
特殊印刷	89
～メニュー一覧	89
止めるまで	89
取消	19
トリマー (RT36W)	12
トリマーガイド	16
トリマーカバー	17、163
トリマー差込み口	16
トリマーテーブル	16

## な

中揃え (割付け)	68、75
中寄せ (定長)	68
なし (囲・網)	69
名前	113、123
印刷	125
修正	124
消去	124
登録	123
ニッケル水素電池 (電池種類)	22、135、137
 (入力切換)	19
入力状態	33
入力文字	30

入力文字一覧表	166
ネガ文字	20
熱収縮チューブ	144
値札	104
年号 (記号)	179
伸ばす (伸・縮)	69、77
乗り物 (絵文字)	181

## は

バーコード	18、55、56
～メニュー一覧	55
バーコードマーク 	57
ハーフカット (カット設定)	84
ハーフカット連続 (印刷設定)	99、101
パソコンリンク状態	152
バックアップ	113
バックライト (環境設定)	135、136
貼り付け	19、44
範囲は? (編集)	66
半角スペース (L)	39
半濁音	35
ビジネスフォーム	18、103
～メニュー一覧	107
備品管理 (ビジネスフォーム)	103
病院 (絵文字)	182
病院外枠 (外枠・表)	68、177
病院 (デザインフォーム)	112、190
描画エリア (外字)	130
表組み (外枠・表)	68、74
表示 (絵文字)	180
表示濃度 (環境設定)	135、136
表示の切り換え	142
ひらがな	34
広い (文字間)	69、76
 (ファイル)	18、113
ファイル	113
消去	116
登録	114
～メニュー一覧	113
呼出	115
部首画数 (漢字検索)	50、52
部首読み (漢字検索)	50、52
ふつう (飾り字)	69、75
ふつう (伸・縮)	69、77
ふつう (文字間)	69、76
ふつう (余白)	68、73
 (復活)	19
復活	43
ふりがな (名前)	123、125
プリンタ	146
プリンタドライバ	
アンインストール	153

インストール	146
フルメモリーマーク (◀)	20
<b>プレビュー</b> (プレビュー)	18、81
プレビュー	81
プロポーショナル (文字間)	69、76
分割 (段落)	49
文章	
～を消去する	43
～を登録する	113
～を入力する	42
～を呼び出す	113
分数 (記号)	179
ペースト	44
ヘッド・クリーニングテープ (SR24C)	12、164
別売品	12
変換	31、34
変換候補一覧 (ATOK変換画面)	31
変換候補数 (ATOK変換画面)	31
変換候補番号 (ATOK変換画面)	31
<b>変換スペース</b> (漢字変換、スペース入力)	19
変換対象 (ATOK変換画面)	31
<b>編集</b> (編集)	18、65
編集	65
～メニュー一覧	68
編集 (記号)	179
細・太の比率 (バーコード)	55、56
保存値	138、139
保存値設定 (環境設定)	135、139
保存値復元 (環境設定)	135、139

## ま

枚数指定	89
前揃え (割付け)	68、75
前寄せ (定長)	68
マグネットテープ	144
マスキングテープ「mt」ラベル	144
丸囲み網 (囲・網)	69
丸囲み (囲・網)	69
みえ <sup>2</sup>	18、142
密着 (文字間)	69、76
メニュー一覧	
印刷設定	99
環境設定	135
漢字検索	50
デザインフォーム	111
特殊印刷	89
バーコード	55
ビジネスフォーム	107
ファイル	113
編集	68
文字	
～を削除する	43

～を挿入する	43
～を入力する	34
～をもとに戻す (復活)	43
文字間 (編集)	69、76、138
<b>文字サイズ</b> (文字サイズ)	18、61
文字サイズ	61
～を変更する	61
文字サイズ (編集)	70、78、138
文字入力	30
文字ボタン	19
文字モード指定マーク (▶)	20、66

## や

矢印 (記号)	178
有効範囲	66
拗音	35
用途 (QRコード)	55、58
よこ書き (縦・横)	62、69、78
予測	30
予測候補数 (ATOK予測入力画面)	30
予測候補番号 (ATOK予測入力画面)	30
予測入力	30、36
予測入力候補一覧 (ATOK予測入力画面)	30
余白 (編集)	68、73、138
読みの長さ	37

## ら

らく <sup>2</sup> (文字サイズ)	70、78
ラベル	
～を貼る	88
リセット (印刷設定)	99、102
りぼん	144
りぼんキット (SRR10)	12
りぼん連続	95
連結呼出し (ファイル)	115
連続印刷	89、92
連続番号	53
連番	53
連番マーク (1 <sup>N</sup> 2 <sup>N</sup> )	53、54
ローマ字入力	33、34
ローマ字変換表	167
ロングテープ	144

## わ

割付け (編集)	68、75、138
----------	-----------



# アフターサービスについて

## ■保証書

保証書は販売店・お買い上げ年月日等の記入をお確かめのうえ、販売店よりお受け取りください。保証書と裏面の保証規定の内容をよくご覧のうえ、大切に保管してください。

## ■修理に出されるときは

保証期間内は、保証規定に基づいて修理いたします。本機およびご使用中のACアダプタ・テープカートリッジなど一式と保証書をお買い上げ販売店、または「テブラ」取扱店までお持ちください。保証期間後も、修理によって使用可能なときは、ご要望により有償で修理いたします。商品をお買い上げ販売店、または「テブラ」取扱店までお持ちください。

なお、修理・検査をおこなうと、登録されているファイル・入力した文章のデータや学習内容などは消去されます。また、修理のとき一部代替部品を使わせていただくことがあります。あらかじめご了承ください。

## ■お問い合わせ

アフターサービスについてご不明な点やご相談は、お買い上げ販売店、「テブラ」取扱店または当社お客様相談室にお問い合わせください。

フリーダイヤル（全国共通）

ネットクのパートナー

**お客様相談室**  **0120-79-8107**

FAX からの場合 0120-79-8102

携帯電話からの場合 0570-06-4759

※通話料お客様負担

受付時間：平日（月曜日～金曜日） 午前9時～午後5時30分

## ■最新情報については

「テブラ」に関する最新の情報は、当社のホームページをご覧ください。

ホームページアドレス <http://www.kingjim.co.jp/>

## ■お客様登録のお願い

このたびはキングジム製品をお買い上げいただき、ありがとうございます。お客様登録をしていただきますと、製品・サービスに関する情報提供やお問い合わせの受付など、キングジムがご提供するサポート・サービスを受けることができます。

### お客様の個人情報の取り扱いについて

お客様からいただいた個人情報は、以下の目的で使用し、厳正な管理をいたします。

サービスやサポートのご提供・商品のご案内・統計情報としての利用・製品の改善等

なお、当社の個人情報の取り扱いの詳細につきましては、下記の当社ホームページをご覧ください。

**お客様登録はこちらから▶ <http://kingjim.jp/user/>**

「テブラ」PRO SR670 取扱説明書

2018年 3月 第2版

**株式会社キングジム**

〒101-0031 東京都千代田区東神田二丁目10番18号

# SR670

## 取扱説明書



### ・お問い合わせ

フリーダイヤル(全国共通) ナットクのパートナー  
**お客様相談室 ☎ 0120-79-8107**

受付時間: 平日(月曜日～金曜日)午前9時～午後5時30分

ホームページアドレス <http://www.kingjim.co.jp/>